

COSATTO

baby stuff with personality

strong, sturdy, safe

HOLD

baza fotelika - pasy

NITTY GRITTY

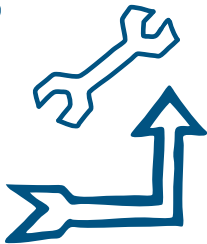

[...www.cosatto.com.pl](http://www.cosatto.com.pl)

Cosatto Ltd, Bentinck Mill, Bentinck Street, Farnworth, Bolton, BL4 7EP, England Tel:

+44(0)871 977 3900* Fax: +44(0)871 977 3910 Email: enquiry@cosatto.com

Dystrybucja: HOOKA Sp. z o.o. ul. Zwycięstwa 48 05-126 Nieporęt NIP 5361922924

*Calls to this number cost 10p per minute at all times from BT landlines.

Calls from other networks including mobiles may be higher.



UWAGA: ZACHOWAJ INSTRUKCJE ZE WZGLĘDU NA WAŻNE INFORMACJE

Zapoznaj się z treścią instrukcji. Bezpieczeństwo Twojego dziecka może być zagrożone jeżeli nie będziesz postępować zgodnie z instrukcją

Dziękujemy za wybór produktu Cosatto. Zapoznanie się z ważnymi informacjami dotyczącymi bezpieczeństwa pozwolią cieszyć się i użytkować produkt przez wiele lat. Zachowaj instrukcję w bezpiecznym miejscu przez wszystkie lata użytkowania.

W bazie, z tyłu, znajduje się kieszonka pozwalająca przechowywać niniejszą instrukcję. Baza jest kompatybilna wyłącznie z fotelikiem HOLD (sprzedawanym oddzielnie).

Użytkowanie bazy wraz z fotelikiem HOLD (sprzedawanym oddzielnie), nie zastępuje gondoli lub łóżeczka. Dziecko powinno być położone do łóżka lub gondoli, na czas snu.

BEZPIECZEŃSTWO: ZAPOZNAJ SIĘ Z PONIŻSZYM BEZPIECZEŃSTWO DZIECI TO TWOJA ODPOWIEDZIALNOŚĆ

- W połączeniu z fotelikiem HOLD, produkt ten został zatwierdzony do grupy 0+ do przewożenia dzieci w samochodach, od urodzenia do osiągnięcia wagi 13kg (około 15 miesiąca życia).
- **OSTRZEŻENIE:** Fotelik i baza biorące udział w wypadku winny być zmieniony na nowe.
- **OSTRZEŻENIE:** NIGDY nie montuj bazy na fotelu skierowanym bokiem do kierunku jazdy.
- **OSTRZEŻENIE:** NIGDY nie montuj bazy na fotelu pasażera wyposażonym w aktywną poduszkę powietrzną.
- **OSTRZEŻENIE:** NIGDY nie pozostawiaj dziecka bez opieki osoby dorosłej.
- **OSTRZEŻENIE:** ZAWSZE zabezpieczaj dziecko zapinając uprząż fotelika gdy go używasz.
- **OSTRZEŻENIE:** NIGDY nie rozbieraj, modyfikuj lub dodawaj żadnych części do bazy, oraz NIE zmieniaj sposobu zapięcia pasa samochodowego.
- **OSTRZEŻENIE:** fotelik winien być zainstalowany tak, aby nie narażał żadnej jego części na uszkodzenie podczas codziennego użytkowania samochodu, aby nie było możliwości przytrzaśnięcia ruchomymi fotelami czy drzwiami auta.

- **OSTRZEŻENIE:** użycie innych punktów mocowania, niż pokazane w instrukcji, może spowodować obniżenie skuteczności ochrony dziecka w czasie wypadku.
- **OSTRZEŻENIE:** NIGDY NIE używaj bazy fotelika samochodowego w domu, została ona zaprojektowana do użytku w aucie.
- Baza powinna być zawsze zamontowana z przednią nogą wypierającą.
- Zawsze upewnij się, że uprząż fotelika oraz pas samochodowy, są poprawnie naciągnięte, dla zapewnienia maksymalnej ochrony dziecka.
- Klamra zamka uprząży jest zaprojektowana tak, aby można było szybko wypiąć dziecko w razie niebezpieczeństwa - **NIE JEST ZABEZPIECZONA PRZED DZIEĆMI.** Dziecko może nauczyć się ją otwierać. Należy nauczyć dziecko, aby nie bawiło się klamrą, ani żadną częścią fotelika.
- Nigdy nie używaj części zamiennych innych, niż te zatwierdzone i dostarczone przez Cosatto.
- Zabezpiecz bagaż oraz wszelkie przedmioty w samochodzie, które mogą zranić i zagrozić bezpieczeństwu dziecka w czasie wypadku
- Nie umieszczaj ręczników ani tym podobnych pod bazą, może to zagrozić poziomowi bezpieczeństwa dziecka podczas wypadku.
- Nie umieszczaj żadnych przedmiotów wokół nogi bazy.
- Po wypadku, zawsze wymień bazę, fotelik i pasy samochodu na nowe. Choć mogą one wyglądać na nieuszkodzone z zewnątrz, istnieje zagrożenie, że nie zabezpieczą już dziecka w należyty sposób.
- Nasza rada to nie kupowanie i sprzedawanie fotelików i baz używanych. Wiele fotelików i baz sprzedawanych w Internecie, jest zniszczonych i mogą zagrażać bezpieczeństwu.
- Zapobiegaj przytraskiwaniu pasów uprząży fotelika oraz pasów samochodowych przez drzwi auta, oraz ocierania o ostre krawędzie.
- Jeżeli zauważysz uszkodzenia w uprząży/pasach, wymień je przed podróżą.
- Jeżeli auto zostało pozostawione w słońcu, przykryj i sprawdź bazę, fotelik i tapicerkę, czy nie jest zbyt gorąca przed włożeniem dziecka do fotelika samochodowego.
- Bezpieczeństwo jest zagwarantowane jedynie, gdy fotelik jest zainstalowany zgodnie z niniejszą instrukcją.
- Niezastosowanie się do powyższych instrukcji, automatycznie unieważnienia gwarancję i zwalnia Cosatto od odpowiedzialności.
- Nie pozwalaj dziecku na zabawę bazą lub jej częściami.
- **UWAGA:** baza może odznaczyć się na tapicerce auta. Cosatto nie ponosi odpowiedzialności za jakiegokolwiek uszkodzenia lub odznaczenia na tapicerce auta.

uwaga:

1. Baza jest uniwersalnym urządzeniem zabezpieczającym, zatwierdzonym homologacją ECE4404, dla ogólnego użytku w samochodzie. Pasuje do większości, lecz nie wszystkich samochodów.

Rekomendujemy sprawdzenie listy zatwierdzonych samochodów, dla upewnienia się, że baza pasuje. Jeżeli Twoje auto nie znajduje się na liście, prosimy o przymierzenie bazy, ponieważ nie oznacza to że nie pasuje. Lista sprawdzonych samochodów znajduje się na końcu instrukcji.

2. Baza pasuje jedynie gdy zatwierdzone auta posiadają 3 punktowy pas bezpieczeństwa zgodny z homologacją UN/ECE 16 lub podobnym standardem.

3. Nigdy nie używaj produktu na fotelu pasażera, wyposażonym w aktywną poduszkę powietrzną.

4. W razie jakichkolwiek pytań, skontaktuj się z przedstawicielem Cosatto.

użytkowanie

Baza została zaprojektowana tak, aby spełnić wymogi bezpieczeństwa, a poprzez właściwe użycie posłużyć przez wiele lat.

Montowanie mokrego fotelika, może spowodować rozwijanie się grzybów lub bakterii.

Po zamoczeniu, należy wytrzeć bazę suchą szmatką i poczekać aż wyschnie przed użyciem lub przechowywaniem.

Przechowuj bazę fotelika w suchym i bezpiecznym miejscu.

Tapicerka fotelika może płowić gdy jest w bezpośrednim kontakcie z promieniami słonecznymi.

serwisowanie

Sprawdzaj regularnie elementy bazy i jej elementy, oraz zaprzestań użytkowania jeżeli zauważysz jakiegokolwiek oznaki zużycia / uszkodzenia.

Po zamontowaniu w aucie, sprawdzaj regularnie, czy baza jest właściwie zamontowana, a pas właściwie napięty, nie skręcony czy uszkodzony.

NIGDY NIE rozkręcaj bazy przy czyszczeniu. Jest to nie potrzebne, a niebezpieczne.

czyszczenie

Części plastikowe i metalowe mogą być myte ciepłą wodą za pomocą gąbki i delikatnego środka czyszczącego.

NIGDY nie używaj silnych środków czyszczących, bazujących na amoniaku i spirytusie, czy też wybielaczy.

obsługa:

1 - lista elementów bazy

1. Baza fotelika

a. Rama antyrotacyjna

b. Schowek na instrukcję

c. Blokada pasa samochodowego

d. Rączka wypinania fotelika

e. Regulowana noga wypierająca

f. Prowadnice pasa samochodowego

2 - Montaż bazy - 1

Schowaj nogę bazy, po czym umieść bazę na siedzisku tak, aby rama antyrotacyjna opierała się o oparcie (a).

Zwolnij blokadę pasa samochodowego (b) i przesuń ją do góry (c).

Zwróć uwagę na zaznaczenie prowadnicy pasa (d), przełóż pas przez otwór z boku bazy, pod blokadą pasa (e) oraz przez otwór po drugiej stronie bazy. Pas samochodowy powinien znajdować się poniżej zaznaczeń prowadnic pasa po obu stronach. Upewnij się, że pas znajduje się na górze podniesionej części bazy, pod klamrą blokady pasa samochodowego (f). Zapnij pas samochodowy (g).

3 - Montaż bazy - 2

Pociągnij pas samochodowy aby go naciągnąć - jak na rysunku (a).

Zamknij blokadę pasa (b) i zapnij uchył blokady pasa (c). Naciśnij blokadę (d) aż usłyszysz kliknięcie a pas będzie zablokowany.

WAŻNE: Pozycja klamry pasa samochodowego może wpłynąć na bezpieczeństwo.

Jeżeli po prawidłowym zamontowaniu bazy, klamra pasa dotyka bazy tak jak na rysunku **X**, należy przepiąć bazę w inne miejsce w samochodzie.

Naciśnij przycisk na nodze wypierającej (e) i dopasuj długość nogi tak, aby opierała się o podłogę, ale nie unosiła bazy (f).

Nie opieraj nogi o schowki w podłodze. Noga musi mieć kontakt z podłogą samochodu.

4 - Montaż fotelika HOLD na bazie

Z pałąkiem/rączką w pozycji do transportu, umieść fotelik na bazie, tyłem do kierunku jazdy. Boczne elementy podstawy fotelika idealnie pasują w otwory w bazie po obu stronach (a & b).

Wciśnij fotelik w bazę, aż do zapięcia.

Unieś lekko fotelik, aby się upewnić że jest on właściwie zamontowany.

5 - Wyjęcie fotelika z bazy

Z pałąkiem w pozycji do transportu, unieś rączkę (a) i jednocześnie unieś fotelik, wypinając go z bazy (b).

lista samochodów

1. Nie opieraj nogi bazy o schowki w podłodze. Noga musi mieć pełny i stabilny kontakt z podłogą / nadwoziem samochodu.
2. Wyreguluj nogę tak, aby miała kontakt z podłogą.
3. Fotel/kanapa w samochodzie powinna być odsunięta maksymalnie do tyłu.
4. Baza Hold jest kompatybilna z autami wyposażonymi w schowki, jedynie, gdy producent zapewni oryginalne wypełnienie schowka.

 * Nigdy nie używaj fotelika samochodowego na fotelu wyposażonym w aktywną poduszkę powietrzną. Odnies się do instrukcji obsługi samochodu, aby uzyskać informację, jak zdeaktywować poduszkę. Nie zaleca się przewożenia dzieci z przodu.

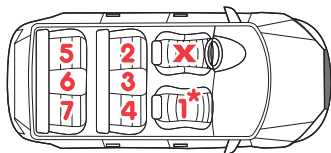

ALFA ROMEO	ROCZNIK	MIEJSCE
156	1997-2005	2,4
159	2005>	2,4
GIULETTA 940	2010>	2,4
GT COUPE	2004>	2,4
MITO	2008>	1*,2,4

AUDI	ROCZNIK	MIEJSCE
A1	2010>	2,4
A2 4/5 Door	2000>	1*,2,4
A3 3/5 Door	Jan/2000>	2,4
A3 Sportback	May/2003>	1*,2,4
A3 Convertible	2008>	1*,2,4
S3 3/5 door	May/2003>	1*,2,4
A4 Saloon	Jan/1998>	1*,2,4
A4 Estate	1996>	1*,2,4
A4 Convertible	Jan/2002>	1*,2,4
A4 Quattro	2000>	2,4
S4 Saloon	Jan/1998>	2,4
S4 Estate	Jan/1998>	2,4
S4 Convertible	2002>	2,4

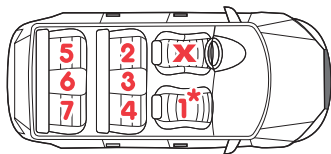

AUDI (cont'd)	From	Seat pos
RS4	2000>	2,4
RS4 Convertible	2000>	2,4
A5 Saloon	2007>	2,4
A5 Convertible	Mar/2008>	2,4
A5 Sportback 5 Door	Sep/2009>	1*,2,4
S5 Saloon	2007>	2,4
A6 Saloon	Nov/2010>	2,4
A6 All Road Estate	Jan/2004>	2,4
A6 All Road Quattro, Saloon/Estate	Jan/2004>	1*,2,4
A7 Sportback	2010>	2,4
A7 (4G)	Nov/2010>	2,4
A8	Feb/1998>	2,4
A8 (4H)	Feb/2010>	2,4
S8	Feb/1998>	2,4
Q5	Nov/2008>	1*,2,4
Q7	Jun/2006>	1*,2,4
R8	Apr/2007>	1*
S5 Sportback 5 Door	Sep/2009>	1*,2,4
TT Coupe	Mar/2003>	2,4
TT-11 Coupe	Aug/2006>	1*,2,4
TT-11 Roadster	2006>	1*
TTS Coupe	2006>	1*

BMW	From	Seat pos
Mini One	2001>	2,4
Mini One D	Jun/2003>	2,4
Mini Cooper	Dec/2001>	2,4
Mini Clubman	2007>	2,4
Mini Countryman	Jan/2011>	2,4
1 Series	Jan/2005>	2,4
1 Series Convertible	Jan/2008>	1*,2,4
1 Series Coupe	2007>	2,4
135i Coupe	Jan/2008>	2,4

BMW (cont'd)	From	Seat pos
3 Series Saloon	Jan/2005>	2,4
3 Series Estate	1999>	2,4
3 Series Convertible	2000>	2,4
3 Series Coupe	1998>	2,4
3 Series Hatchback	2001>	2,4
5 Series Saloon	2003>	2,4
5 Series Estate	2003>	2,4
5 Series GT	Oct/2009>	2,4
5 Series Touring	2000>	2,4
6 Series Convertible	2003>	2,4
6 Series Coupe	2003>	2,4
7 Series Saloon	2001>	2,4
X1	Oct/2009>	2,4
X3	2004>	2,4
X5	2004>	2,4
X6	2008>	2,4

CHRYSLER	From	Seat pos
300C Saloon	2004>	2,4
Dodge Caliber	2006>	2,4
Dodge Avenger	2007>	2,4
Dodge Nitro	2006>	2,4
Dodge Ram	2002-2008	2,3,4
1500 4 Door	2002-2008	2,3,4
Voyager MPV	Jan/2001>	2,4
Grand Voyager	2001-2007	2,4,5,7
Grand Voyager	2008>	2,4,6
Jeep Cherokee	2002>	2,4
Jeep Grand Cherokee	2005>	2,4
Jeep Commander	2006>	2,4
Pacifica	2003-2008	2,4
PT Cruiser	2000>	2,4
PT Cruiser II	2006>	2,4
Sebring Saloon	2007>	2,4
Sebring Convertible	2007>	2,4

CITROEN	From	Seat pos
Berlingo II	Jan/2008>	1*,2,4
C1	2005>	2,4
C2	2003>	2,4
C3	Jan/2004>	2,4
C3 Pluriel Cabriolet	2003>	2,4
C4 Hatchback	Sep/2004>	2,4

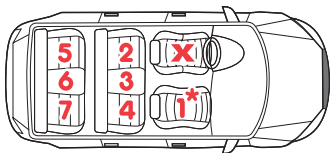

CITROEN (cont'd)	From	Seat pos
C4 Picasso	2007>	2,3,4
C4 Grand Picasso	2007>	2,3,4
C4 II	Oct/2010>	2,4
C5 Saloon	2000>	2,4
C5 Estate	2000>	2,4
C8 (Seats 5&7)(b)	2003>	2,3,4,5,7
C Crosser	2007>	2,4
DS3	2010>	2,4
Evasion	1994-2002	2,4,5,7
Jumpy	2007>	2,4,5,7
Nemo	2007>	2,4

DIHATSU	From	Seat pos
Cuore	Sep/2007>	2,4
Materia	Mar/2006>	2,4
Sirion	May/2005>	2,4
Terios	May/2005>	2,4
Trevis	Sep/2005>	2,4

FIAT	From	Seat pos
500	2007>	2,4
500 C Convertible	2009>	2,4
Bravo	2007>	2,4
Croma Estate	2008>	2,4
Doblo	2001>	2,4
Doblo II	2010>	2,4
Fiorino Qubo	Jan/2008>	2,4
Grande Punto	Jan/2005>	2,4
Idea Mini MPV	2003-2007	2,4
Linea	2007>	2,4
Mondeo Estate	Jun/2007>	2,4
Multipla	2004-2007>	2,4
Panda	Jan/2003>	2,4
Panda 4x4	Oct/2004>	2,4
Punto 3/5 Door	1999-2007	2,4

FIAT (cont'd)	From	Seat pos
Scudo II	2007>	2,4,5,7
Sedici	2006>	2,4
Stilo Saloon	Jan/2001>	2,4
Stilo Estate	2004>	2,4
Ulysse	2003>	2,4

FORD	From	Seat pos
C Max (a)	2003>	2,4
C Max / Grand C Max	2010>	2,4
C Max	Dec/2010>	1*,3
Grand C Max (DXA)		
Grand C Max	2010>	2,4
Fiesta 3/5 Door	Oct/2008>	2,4
Focus	Nov/2004>	2,4
Focus CC Convertible	Jan/2007>	2,4
Focus Estate	2005>	2,4
Focus Coupe	Jan/2007>	2,4
Galaxy	Jan/1998>	2,4
Galaxy	Jan/2004>	2,3,4
Ka	Feb/2009>	2,4
Kuga SUV	Jan/2009>	2,4
Maverick SUV	Jan/2001>	2,4
Mondeo Saloon	2007>	2,4
Mondeo Estate	2007>	2,4
Ranger	Jul/2011>	2,4
S Max	May/2006>	2,4
Tourneo Connect	Jan/2003>	2,4
Transit Connect	2006>	2,4

HONDA	From	Seat pos
Accord 5 Door	2009>	2,4
Accord Estate	Jun/2003>	2,4
City	2009>	2,4
Civic Hatchback (c)	Nov/2000>	2,4
CRV	Jan/2002>	2,4
CRZ	Jan/2010>	2,4
FRV 6 Seat	2005>	2,4
130 CW	Jan/2009>	2,4
Insight	Apr/2009>	2,4
Jazz	Dec/2001>	2,4
Jazz 5 Door	Nov/2008>	2,4
Legend	Aug/2006>	2,4

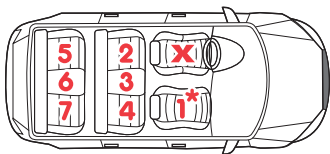

HONDA (cont'd)	From	Seat pos
Pilot	Aug/2006>	2,3,4,7
Stream	Nov/2000>	2,4

HYUNDAI	From	Seat pos
Accent Saloon	Nov/2002>	2,4
Accent Hatchback	Feb/2002>	2,4
Coupe	Sep/2001>	2,4
Elentra 5 Door	Jan/2002>	2,4
Getz	2002-2008	2,4
H1 MPV	2008>	2,4
I10	Jan/2009>	2,4
I20	Jan/2009>	2,4
I30 Saloon	2007>	2,4
I30 Estate	2007>	2,4
Ix35	2010>	2,4
Ix40	Aug/2011>	2,4
Ix55	2009>	2,4
Matrix 5 Door	Jan/2002>	2,4
Matrix	2008>	2,4
Santa Fe SUV	Mar/2002>	2,4
Sonata	Apr/2001>	2,4
Sonica	Apr/2001>	2,4
Terracan 5 Door	Sep/2002>	2,4
Tuscan 5 Door	Sep/2004>	2,4
Veloster	Jun/2011>	2,4

JAGUAR	From	Seat pos
S Type	Mar/2002>	2,4
X Type Saloon	Jan/2001>	2,4
X Type Estate	Jan/2001>	2,4
XF	2008>	2,4
XJ Saloon	Jan/2003>	2,4
XK Convertible	Mar/2006>	2,4
XK Coupe	Mar/2006>	2,4

KIA	From	Seat pos
Carens	May/2002>	2,4
Carnival	Dec/2003>	2,4
Cee'd Hatchback	Jan/2007>	2,4
Cee'd Estate	2007>	2,4
Cerato Saloon	Feb/2004>	2,4
Magentis	Oct/2002>	2,4
Opirus	2003>	2,4
Picanto	Jan/2004>	2,4
R10	May/2005>	2,4
Rio	Aug/2002>	2,4
Sedona	Aug/1998>	2,3
Sedona	Dec/2003>	2,4
Sorento	Nov/2002>	2,3,4
Soul	Feb/2009>	2,4
Sportage	Sep/2004>	2,4
Venga	Nov/2009>	2,4

LANCIA	From	Seat pos
Delta	2008>	2,4
Musa	2004>	2,4
Phedra	2002>	2,4
Ypsilon	2003>	2,4

LANDROVER	From	Seat pos
Discovery 2	Apr/1998>	2,4
Discovery 3	Jan/2004>	2,3,4
Freelander 2	2006>	2,4
Range Rover	May/2002>	2,4
Range Rover Vogue	2011>	2,4
Range Rover Sport	2005>	2,4

LEXUS	From	Seat pos
GS300 Saloon	Aug/2000>	2,4
GS400 Saloon	Aug/2000>	2,4
IS200	Jun/2001>	2,4
IS300	Jun/2001>	2,4
IS250	2005>	2,4
RX300	Feb/2003>	2,4
RX350	Feb/2003>	2,4
RX400h	2006>	2,4

MAZDA	From	Seat pos
2	Jan/2003>	2,4
3 Saloon	Oct/2003>	2,4

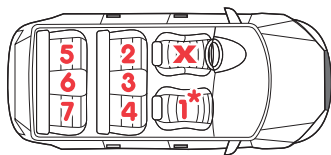

MAZDA (cont'd)	From	Seat pos
3 Hatchback	Oct/2003>	2,4
323	Jan/2001>	2,4
5	2005>	2,4
6 Saloon	Jan/2003>	2,4
6 Estate	2009>	2,4
6/Atenza Saloon	May/2002>	2,4
6/Atenza Estate	May/2002>	2,4
CX7	2007>	2,4
MX5 2 Seat	1998-2005>	1*
Premacy	1999-2005>	2,4
RX8	Apr/2003>	2,4
Tribute	Jan/2001>	2,4

MERCEDES	From	Seat pos
A	Mar/2001>	2,4
B	Jun/2005>	2,4
C Saloon	May/2000>	2,4
C Estate	May/2001>	2,4
C Coupe	May/2001>	2,4
CL	Sep/2002>	2,4
CLC 180 Coupe	2008>	2,4
CLK	May/2002>	2,4
CLS	Oct/2004>	2,4
E Saloon	Mar/2002>	2,4
E Estate	Mar/2002>	2,4
E Convertible	2010>	2,4
E Coupe	2009>	2,4
G	1990>	2,4
GLK	2008>	2,4
M	Sep/2001>	2,4
ML	Jan/2003>	2,4
R	Dec/2005>	2,4,5,7
S	Sep/2002>	2,4
Vaneo	2001-2005	2,3,4
Vaneo 6 Seat	Sep/2003	2,4,5,6

MERCEDES (cont'd)	From	Seat pos
Vito	Sep/2003	2,4

MITSUBISHI	From	Seat pos
ASX	2010>	2,4
Colt 3 Door	Jan/2005>	2,4
Colt 5 Door	May/2004>	2,4
Colt Z30 3 Door	2004-2008>	2,4
Colt Z30 5 Door	2004>	2,4
Grandis	Jan/2004>	2,4
L200 Double Cab	Jan/2006>	2,4
Lancer Saloon	Jan/2003>	2,4
Lancer Hatchback	2007>	2,4
Outlander 5 Door	Mar/2003>	2,4
Pajero	Feb/2007>	4
Shogun	Jan/2006>	2,4

MG ROVER	From	Seat pos
MG 6 4/5 Door	2010>	2,4

NISSAN	From	Seat pos
Almera	Jan/2000>	2,4
Cube Z12	2008>	2,4
Juke F15	2010>	2,4
Micra	1993-2003	2,4
Micra 3 Door	June/2001>	2,4
Micra 5 Door	June/2001>	2,4
Micra Convertible	Jan/2005>	1*
Murano	2003>	2,4
Note	2004>	2,4
Pathfinder	Jan/2006>	2,4
Pixo	Jan/2009>	2,4
Primera	Jan/2002>	2,4
Quashqai	2006>	2,4
Quashqai +2	Oct/2008>	2,4
Tiida Saloon	2004>	2,4
Tiida Hatchback	2004>	2,4
X Trail	Jul/2001>	2,4

PEUGEOT	From	Seat pos
107	Jan/2005>	2,4
206	Dec/1998>	1*,2,4
206 Convertible	Jan/2009>	1*
207 3 Door	2006>	2,4

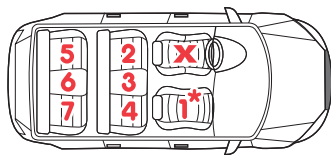

Peugeot (cont'd)	From	Seat pos
207 5 Door	2006>	2,4
207 SW Estate	2006>	2,4
207 Convertible	2006>	1*
307 Saloon	Jan/2001>	2,4
307 Estate	Jan/2001>	2,4
307 Convertible	Jan/2003>	2,4
307 SW	2002>	2,4
308	2007>	1*,2,4
308 Convertible	Jan/2009>	2,4
407	2004>	2,4
407 Coupe	2005>	2,4
807	Jan/2003>	2,4,5,7
1007 (c)	Jan/2005>	2,4
4007	Jan/2007>	2,4
5008	Jan/2010>	2,3,4
Expert Teepee	Jan/2009>	2,4,5,7
Partner Teepee	Jan/2009>	1*,2,4

PORSCHE	From	Seat pos
Cayenne	Jan/2002>	1*,2,4
Cayenne	Jan/2009>	2,4
Panamera	Jan/2009>	2,4

RENAULT	From	Seat pos
Clio II	Sep/1998>	2,4
Clio II -3 Door	2007>	2,4
Clio II -5 Door	2007>	2,4
Clio II MPV	Sep/1989>	1*
Clio III Hatchback	Jun/2005>	1*,2,4
Clio III Estate	Jun/2005>	1*,2,4
Clio Grandtour III	2008-2005>	2,4
Clio Grandtour	2009>	2,4
Espace III	Jan/2000>	2,4,5,7
Espace IV	2002>	2,3,4,5,7
Espace K	Dec/2010>	2,3,4,5,7

RENAULT (cont'd)	From	Seat pos
Grand Espace IV	2002>	2,3,4,5,7
Fluence Z	Aug/2010>	2,4
Kangoo I	Sep/1999>	3
Kangoo II	2008>	1*,2,4
Kangoo de bop	2009>	2,4
Laguna II	Jan/2001>	2,4
Laguna 5 Door	2007>	2,4
Laguna Coupe	2007>	2,4
Laguna III	Nov/2010>	2,4
Megane I 3 Door	Sep/1999>	1*,2,4
Megane I 5 Door	Sep/1999>	1*,2,4
Megane Convertible	Jun/2001>	2,4
Megane II -3 Door	Sep/2002>	1*,2,4
Megane II -5 Door	Sep/2002>	1*,2,4
Megane II Coupe	2007>	1*,2,4
Megane II 5 Door Saloon	2007>	2,4
Megane II 5 Door Estate	2007>	2,4
Megane II Convertible	2003>	2,4
Megane III -3 Door	2008>	2,4
Megane III -5 Door	2008>	2,4
Modus	Sep/2004>	1*,2,4
Scenic II	2003>	1*,2,4
Grand Scenic II	2004>	1*,2,4
Trafic Generation	Mar/2002>	2,3,4
Trafic 8 Seat	Mar/2002>	3
Twingo	Jan/2008>	1*,2,4

SAAB	From	Seat pos
9-3 Saloon	Sep/2002>	2,4
9-3 Estate	Sep/2002>	2,4
9-3 Convertible	Sep/2003>	2,4
9-5 Saloon	Nov/2005>	2,4
9-5 Estate	Nov/2005>	2,4

SEAT	From	Seat pos
Alhambra	1998>	2,4
Alhambra	2005>	2,3,4
Alhambra 7N	Oct/2010>	2,3,4,5,7
Altea	Jan/2004>	2,4
Arosa	Jan/2004>	2,4

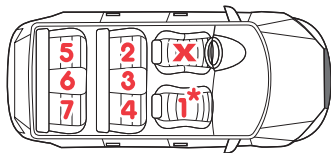

SEAT (cont'd)	From	Seat pos
Cordoba, Vario	Aug/1999>	2,4
Exeo Saloon	Jan/2009>	1*,2,4
Exeo Estate	2009>	2,4
Ibiza 3 Door	2004>	2,4
Ibiza 5 Door	2004>	2,4
Ibiza Estate	2010>	2,4
Leon Hatchback	Jan/1998>	2,4
Toledo Saloon	Jan/1999>	2,4

SKODA	From	Seat pos
Fabia I	Aug/1998>	2,4
Fabia I Estate	1999>	2,4
Fabia II Saloon	2007>	2,4
Fabia II Estate	2007>	2,4
Felicia Saloon	1994>	2,4
Felicia Estate	1994>	2,4
Octavia Saloon	Jan/2000-Dec/2002	2,4
Octavia Estate	Jan/1996-Dec/2004	2,4
Octavia I Saloon	Jan/2004>	2,4
Octavia I Estate	Jan/2004>	2,4
Octavia II Saloon	2004>	2,4
Octavia II Estate	2004>	2,4
Roomster	2006>	2,4
Superb I	Oct/2001>	2,4
Superb II	2008>	2,4
Superb Estate	2010>	2,4
Yeti	2009>	2,4

SMART	From	Seat pos
Forfour (d)	2004>	2,4

SUBARU	From	Seat pos
Forester	Jan/2002>	2,4
Impreza WRX/STI (Early model)	2002>	2,4

SUBARU (cont'd)	From	Seat pos
Impreza Hatchback (Later model)	2007>	2,4
Impreza Estate (Later model)	2007>	2,4
Legacy	Jun/2002>	2,4
Outback	2003>	2,4
Tribeca	2006>	2,4

SUZUKI	From	Seat pos
ALTO VII	2009>	2,4
Grand Vitara 2 Dr	Sep/2002>	2,4
Grand Vitara 4 Dr	Sep/2002>	2,4
Ignis 3 Door	Jan/2004>	2,4
Kizashi FR	Sep/2010>	2,4
Liana Saloon	Jun/2002>	2,4
Splash	2007>	2,4
Swift	Dec/2004>	2,4
SX4 Hatchback	2006>	2,4
SX4 Saloon	2006>	2,4
Wagon R+	Aug/2002>	2,4

TOYOTA	From	Seat pos
Auria	2007>	2,4
Avensis Saloon	Jan/2003>	2,4
Avensis Estate	Jan/2003>	2,4
Avensis Verso	May/2001>	2,4
Aygo	Apr/2005>	2,4
Corolla Hatchback	Oct/2001>	2,4
Corolla Estate	2000>	2,4
Corolla Verso	Oct/2001>	2,4
IQ	2009>	2,4
Land Cruiser	Aug/2002>	2,4
Previa	Mar/2000>	2,4
Prius Hatchback	Feb/2001>	2,4
RAV 4	May/2000>	2,4
Urban Cruiser	2009>	4
Yaris	Jan/1999-Dec/2005	2,4
Yaris	Jan/2005>	2,4

VAUXHALL/OPEL	From	Seat pos
Agila	Sep/2002>	2,4
Ampera	Oct/2011>	2,4

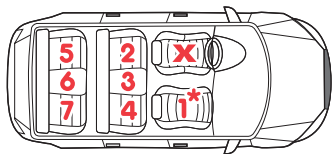

Vaux/Opel (cont'd)	From	Seat pos
Agila	Sep/2002>	2,4
Ampera	Oct/2011>	2,4
Antara	Nov/2006>	2,4
Astra Hatchback	Jan/2004-2009	2,4
Astra Saloon	Dec/2009>	2,4
Astra Estate	2004>	2,4
Astra Convertible	Feb/2006>	2,4
Corsa	Sep/2000>	2,4
Corsa C	Sep/2001>	2,4
Corsa D	Sep/2006>	2,4
Insignia Hatchback	Jan/2008>	2,4
Insignia Saloon	Jan/2008>	2,4
Insignia Estate	2009>	2,4
Meriva	2003>	2,4
Signum Hatchback	Feb/2003>	2,4
Vectra 5 Door	Apr/2002>	2,4
Vectra Estate	Sep/2003>	2,4
Vivaro	2001>	4
Zafira A	Jan/2003>	2,4
Zafira B	May/2005>	2,4
Zafira C	Sep/2011>	2,4

VOLVO	From	Seat pos
C30 Hatchback	Jan/2006>	2,4
C70	May/2000>	2,4
C70 Convertible	2007>	2,4
S40	Aug/2001>	2,4
V40	Aug/2001>	2,4
V50	2003>	2,4
S60	Sept/2001-2008	2,4
S60R	Mar/2010>	2,4
V60	2010>	2,4
S70	Dec/1999>	2,4
V70	Dec/1999>	2,4
S80	May/2001>	2,4

VOLVO (cont'd)	From	Seat pos
XC60	2008>	2,4
XC70	2007>	2,4
XC90	2002>	2,4

VOLKSWAGEN	From	Seat pos
Amarok	2010>	2,4
Beetle Saloon	Jan/1998>	2,4
Beetle Convertible	Jan/2002>	2,4
Beetle 3 Door	Jul/2011>	2,4
Bora Saloon	Jan/1998>	2,4
Caddy (e)	2000>	2,4
Cross Polo	2006>	2,4
EOS	2006>	2,4
Fox	Jan/2005>	2,4
Golf IV	Sep/1997>	2,4
Golf IV Estate	Jan/1999-Dec/2006	2,4
Golf V	Sep/2003>	2,4
Golf V Estate	Jan/2008>	2,4
Golf VI	Aug/2008>	2,4
Golf VI Estate	2009>	2,4
Jetta	2006>	2,4
Lupo	1998>	2,4
Passat Saloon	Jan/1998>	2,4
Passat Estate	2005>	2,4
Passat Coupe	Jan/2008>	2,4
Pheaton Saloon	Jan/2002>	2,4
Polo	Sep/1999>	2,4
Polo Estate	1994>	2,4
Scirocco III	Jan/2008>	2,4
Sharan	Jan/1998-Jan/2003	2,4,5,7
Sharan (Sharan II) (e)	Jan/2004>	2,3,4,5,7
T4 Caravelle	1999>	2,4
T4 Multivan	May/1999>	2,4
T5 California	2003>	4,6,7
T5 Caravelle TL/CL	2003>	2,3
T5	2003>	2,3
T5 Long Wheel base	2003>	2,3,5,6
T5 Multivan	Jan/2003>	2,4,5,7
Tiguan	2007>	2,4
Touareg	Jan/2002>	1*,2,4
Touran (e)	Jan/2003>	2,4
Touran ECO Fuel (e)	Jan/2008>	2,4

1

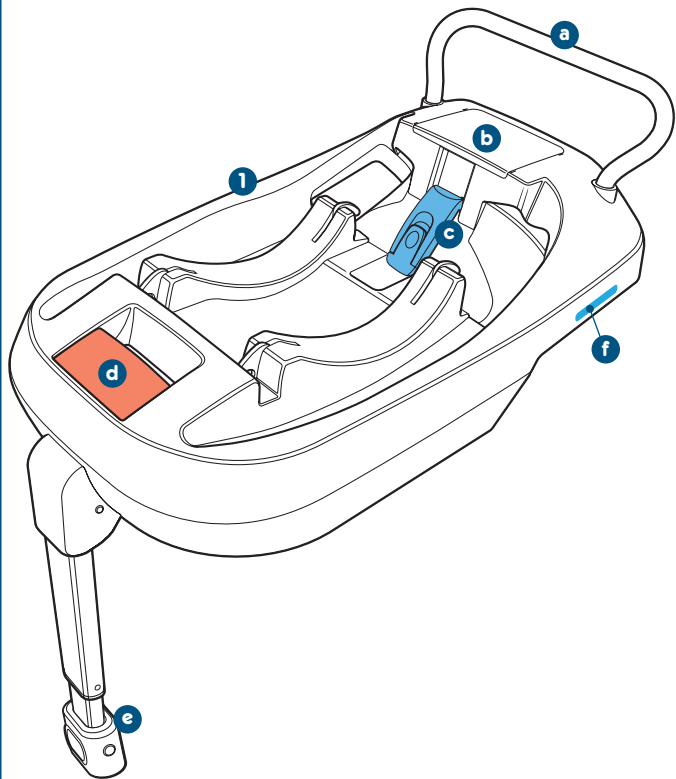

2

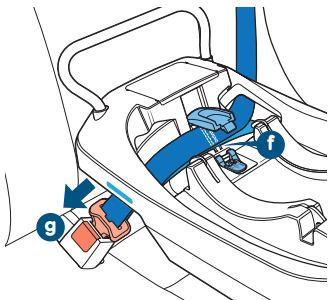
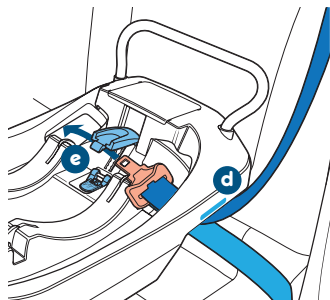
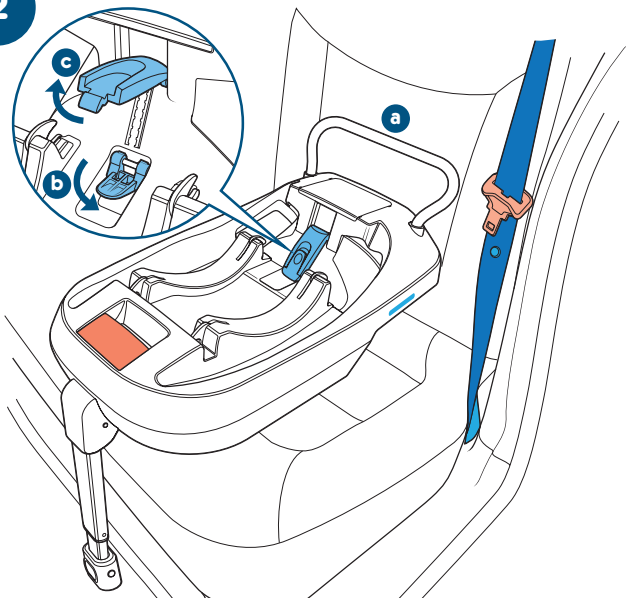

3

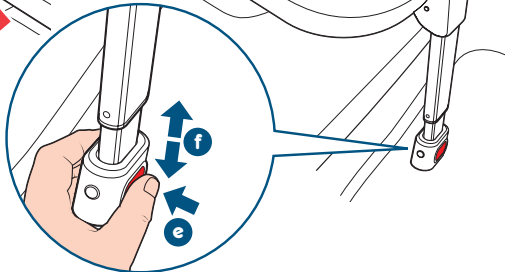
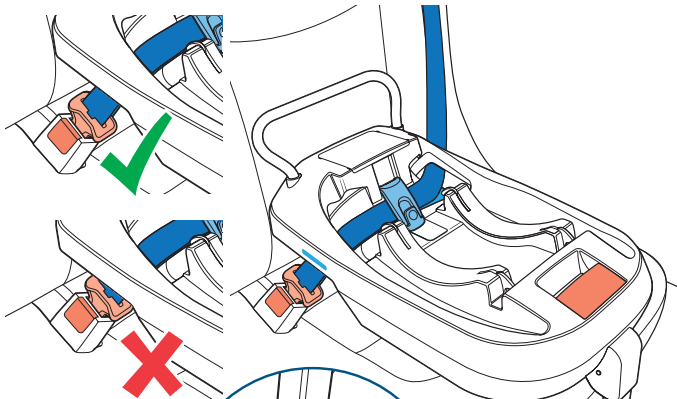
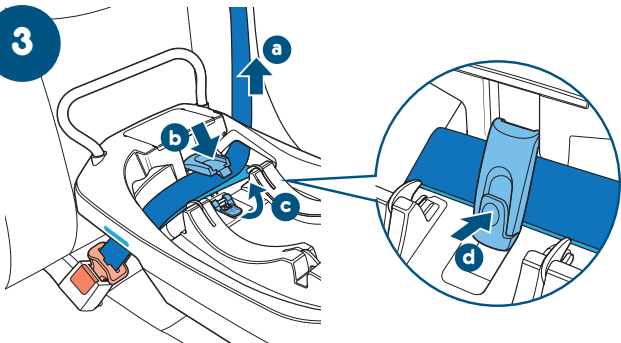

4

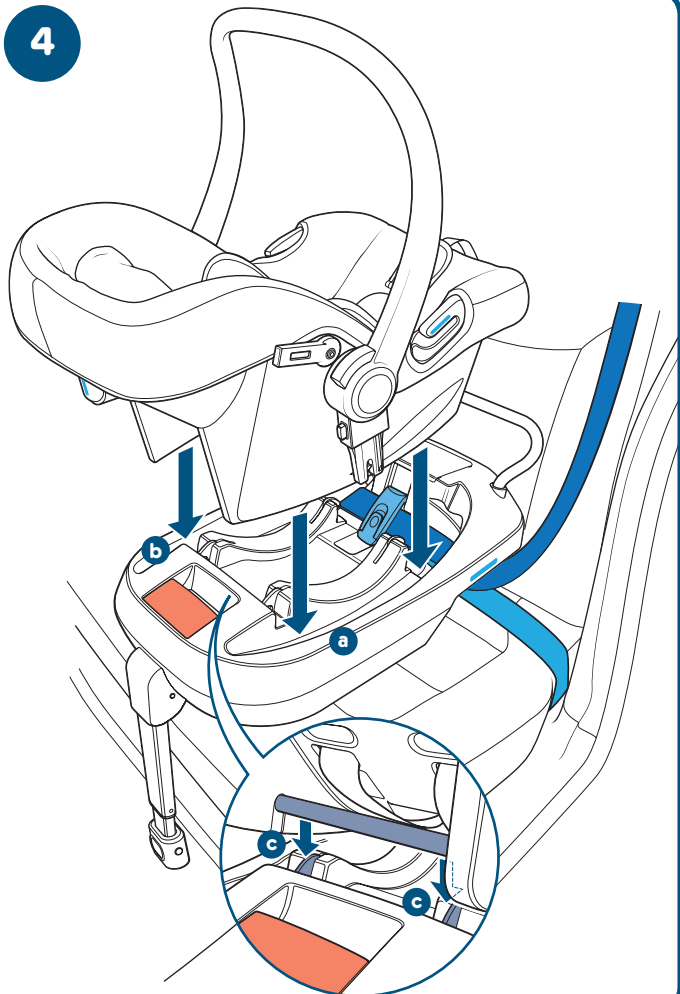

5

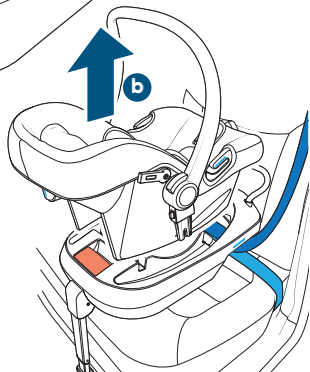
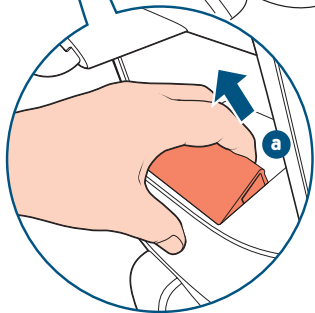
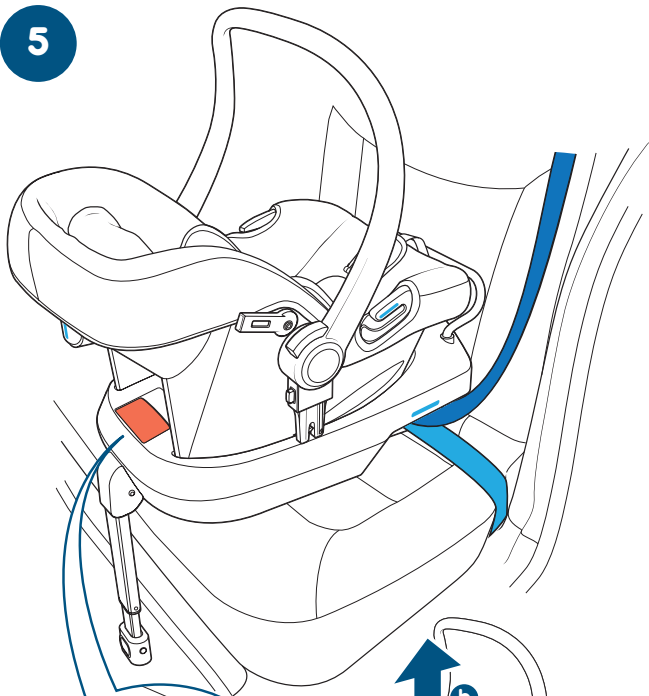

SIGN UP SIGN UP



join our VIP club...
catch onto the newsletter at cosatto.com

Keep in the lovely loop...
for regular crazy competitions, exclusive
viewings of future stuff, grooviest giveaways
and exclusive invitations. Tell your friends too...



recommend
3 friends
to
win...

scan the QR
code to
enter



log onto
cosatto.com/3twin

Join the
brightest
fanbase



follow us on...
facebook.com/clubcosatto

tweet
tweet



join the conversation...
[@Cosatto_Tweets](https://twitter.com/Cosatto_Tweets)

