

The background features a repeating pattern of green and white geometric shapes, including triangles and rounded polygons, creating a dynamic, sunburst-like effect.

COSATTO

baby stuff with personality

CHA CHA

pushchair



NITTY GRITTY



IMPORTANT: RETAIN FOR FUTURE REFERENCE. READ CAREFULLY. YOUR CHILD'S SAFETY MAY BE AFFECTED IF YOU DO NOT FOLLOW THESE INSTRUCTIONS

user guide

Thank you for choosing a Cosatto product. Please take a little time to read the important safety notes detailed below. This will ensure many years of happy, safe use.

safety: take note

WARNING: A CHILD'S SAFETY IS YOUR RESPONSIBILITY

- **WARNING:** Never leave your child unattended.
- **WARNING:** Ensure that all locking devices are engaged before use.
- **WARNING:** To avoid injury ensure that your child is kept away when unfolding and folding this product.
- **WARNING:** Do not let your child play with this product.
- **WARNING:** Always use the restraint system.
- **WARNING:** Any load attached to the handle affects the stability of the pushchair.
- **WARNING:** This product is not suitable for running or skating.
- **WARNING:** To avoid risk of injury from burning, do not place hot beverage on drinks holder.
- This pushchair is intended for children from birth up to a maximum user weight of 15kg.
- Recline the seat to the most reclined position for new born babies until they can sit up unaided.
- Brake should be engaged when placing and removing the children.
- Children should be harnessed in at all times and never left unattended. The child should be clear of moving parts while making adjustments. This vehicle requires regular maintenance by the user.
- Do not use replacement parts or accessories other than those approved by Cosatto as they may render the pushchair unsafe.
- Overloading, incorrect folding, and the use of non-approved accessories or spare parts may damage or break this pushchair and could render the product unsafe.
- Any additional load attached to the handle and/or on the back of the backrest and/or on the sides of the vehicle will affect the stability of the vehicle.
- A basket is provided for the carriage of goods, evenly distributed, up to a maximum weight of 2kg.
- Bundle bag - maximum weight 1.5kg.
- Rear pocket on hood - maximum weight 700g. Tablet computer pocket - maximum weight 700g.
- Plastic cup holder - maximum weight 500g.
- Never leave raincovers on indoors, in a hot atmosphere or near a heat source as the baby could overheat.
- Ensure all users are familiar with the products operation. It should always open and fold easy. If it does not, do not force the mechanism - stop and read the instructions.

- Do not use your pushchair in a manner for which it is not designed.
- Ensure your child wears a correctly fitted and adjusted harness at all times. D-rings are provided on the existing harness for the attachment of a separate safety harness approved to BS EN 13210 should this be required.
- Do not allow your child to climb unassisted into, play with or hang onto your pushchair.
- Do not use a platform with this pushchair as it may render the pushchair unsafe.
- Always apply the brakes when the pushchair is stationary. Hold on to your pushchair when close to moving road vehicles or trains. Even with the brake on the draught from the vehicle may move the pushchair.
- Exercise caution when mounting or dismounting a kerb. Remove your child and fold the push chair when ascending or descending stairs or escalators.
- Ensure the folded pushchair is stored away from children so that it does not fall and cause injury.
- Never carry a second child on your pushchair.
- This product complies with BS EN 1888:2012.

safe use of electronic goods

- When using the tablet computer in conjunction with the front tablet computer pocket is recommend to keep the volume at appropriate level.
- Adult supervision is required at all times during use – ensure your child, or others in the vicinity, cannot gain access to the media player pocket and devices in use.
- The media player pocket is designed to accommodate items up to 250mm x 190mm x 10mm in size and max weight of 700g. Please take care during fitting and removal of media players to ensure stitching and fabric does not become damaged.
- Never charge your media player whilst fitted to the pushchair – connections to mains power may pose entanglement and heat hazards to your child or around the pushchair.
- As with any TV, computer or sound equipment, please be aware that prolonged exposure to a tablet computer could result in hearing or sight damage to your child, please use responsibly.
- As with all electronic equipment, use during rainy/wet conditions is not recommended to avoid damage/hazards caused by moisture ingress.
- Remove the tablet computer before closing your pushchair.
- Cosatto accepts no responsibility for any damage to your tablet computer whilst it's fitted to the pushchair.

operation (see illustrations further on in this booklet)

1 - list of parts

Your pushchair is supplied in one carton and contains:

- | | | |
|--------------------------------|--------------------------|---------------|
| 1. Pushchair (basket attached) | 4. Bumper bar | 7. Bundle bag |
| 2. Hood | 5. Raincover | |
| 3. Footmuff | 6. Plastic drinks holder | |

2 - opening the pushchair

To open the pushchair, first release the autolock which holds the pushchair in the umbrella position by pushing down on the end of the autolock lever (a). Now holding the pushchair by its handles, gently lower the front. To complete the operation, press hard on the pedal (b), until you hear the 'click' from the secondary locking bar (c).

WARNING: Ensure that all locking devices are engaged before use.

3 - using the brake

To apply the brake, press either lever down firmly with your toe (a). Test the brake is engaged correctly by trying to push the pushchair forwards for a short distance. To release the brake, raise either of the levers (b).

NOTE: Always apply brake before loading or unloading a child from the pushchair.

4 - using the front wheels

To allow the front wheels to swivel, push down on the locking lever as shown (a). To lock the wheels into position lift the locking lever up (b) with the wheels in any position and run the pushchair until you hear each wheel 'click' as they lock in position.

5 - adjusting the handle height

To raise the handles press the buttons (a) on the inside of each upper hinge. The handles will automatically spring to a higher position.

To lower the handles press the buttons again (b) then push the handles down (c). Release the buttons but keep pressing down on the handles until they lock in place.

6 - using the harness

A five point harness is provided to restrain your child. To unfasten push the button on the buckle (a) and pull the clips clear.

To fasten the harness push the shoulder strap clips onto the waist strap clips (b) then push the waist strap clips into the buckle until they lock in place (c).

Sliding adjusters are fitted on the shoulder straps (d), waist straps (e) and crotch strap (f).

The harness should be carefully adjusted so that it fits your child comfortably. To adjust to the smallest size on the waist strap you will need to thread the adjusters through the "D" ring.

To adjust the shoulder strap height, unzip the liner on the back of the seat, locate the strap ends (g) and pass through the slots, reposition to the desired height and pass the strap ends back through relevant slot.

To remove the harness unzip the liner on the back of the seat, locate the strap ends (g) and pass through the slots. Under the seat, pass the crotch strap end through its slot (h). On each side of the seat feed the edge of the webbing through the opening in the 'C' clip (i). Push the 'C' clip through the 'D' clip. The harness can now be removed from the seat.

Refitting the harness is a reversal of this procedure.

'D' rings are fitted at the end of each waist strap should you wish to attach a separate harness complying to BS EN 13210.

To remove or fit the chest pads unclip the buckle and remove the shoulder strap clips from the waist strap clips and slide the chest pads on or off the straps.

WARNING: Always use the crotch strap in combination with the waist belt.

7 - fitting the softgoods

To fit the footmuff unfasten the harness and remove the chest pads and headhugger by unclipping the shoulder straps from the buckle and sliding off the chest pads and headhugger (a).

Pass the harness straps through the slots in the footmuff and seat liner (b, c & d).

Attach the fabric fasteners (e) at the top of the footmuff to the back of the seat.

Slide the headhugger and chest pads back onto the shoulder straps and re-fasten the buckle.

8 - using the backrest

The backrest can be adjusted in four different positions. To lower the backrest, simply lift the lever behind the backrest (a). The backrest will drop down automatically. To raise, push the backrest upwards from the centre to the required angle: it will lock into place automatically.

9 - fitting and using the bumper bar

WARNING: The bumper bar is not a restraint system. Always use the harness to restrain your child.

To fit the bumper bar push the arms into the slots on each chassis hinge (a) until a 'Click' is heard.

To remove the bumper bar push the buttons on the side of each chassis hinge (b) then pull the arms out of the slots (c).

To gain access to the pushchair to load or unload your child release one of the bumper bar arms then rotate the bumper bar (d) and place it to the side of the pushchair (e).

Note: The pushchair can be folded for storage with the bumper bar in place.

10 - using the calf support

To lower, lift both the levers (on lower part) forward whilst simultaneously pushing the calf support downward. To raise, just pull the calf support upward and it will automatically lock into place.

11 - removing the basket

Your basket is removable for easier cleaning. To remove your basket, undo the four straps, two either side. To re-fit your basket, simply reverse the above process. Maximum load 2kg of goods, evenly distributed.

12 - fitting the hood

To fit the hood, place the back behind the seat (a), clip the brackets into the mountings on the chassis tubes (b) and push down as shown until they lock in place. Attach the fabric fastener loops on either side of the hood to the front leg tubing (c).

Attach the fabric fastener tabs to the seat on each side (d). Fabric fastener tabs at the bottom of the hood attach to the back of the seat when the backrest is in its lowest position.

To remove the hood release the fabric fastener tabs and loops, press the levers under the hood mountings (e) then lift the hood clear.

13 - using the hood - 1

To raise the hood, pull the top of the hood forward (a) until it locks in position.

To lower the hood, simply push the hood back (b).

To extend the hood, unfasten the zip (c) around the rear frame of the hood then pull the front of the hood forward (d). To close the extension, push the front of the hood back and refasten the zip.

There is a flap on the rear of the hood that covers a viewing window.

To raise the flap lift it from the bottom (e) then roll the flap towards the top of the hood (f).

Magnets inside the fabric will retain the rolled flap in place.

Unroll the flap to close the window.

14 - using the hood - 2

A pocket for a tablet computer is located in the front section of the hood.

To fit your tablet computer (not supplied) pull back the flap (a) and carefully slide the tablet into position (b). Once in place fold the flap back to cover the open end of pocket.

NOTE: Please ensure the open end of the pocket is covered at all time even if pocket is not in use.

NOTE: Your tablet computer must be no more than 250mm x 190mm x 10mm in size and weigh no more than 700g.

Remove your tablet computer before folding back the hood or closing the pushchair.

WARNING: See the "safe use of electronic goods" section at the beginning of the document regarding the safe use of tablet computers.

15 - fitting the bundle bag

Place the bundle bags straps over the pushchair handles (a) and secure by fastening the poppers on each strap (b).

Maximum load 1.5kg of goods, evenly distributed.

16 - fitting the drinks holder

Push the drinks holder down on to its mounting bracket until it locks in place.

Lift the drinks holder off the bracket to remove.

WARNING: To avoid risk of injury from burning, do not place hot beverage on drinks holder.

17 - using the raincover

With the hood opened or in the extended position, place the split, shorter section of the raincover over the hood so that it hangs at the rear of the pushchair (a).

At the front wrap the straps around the chassis and fasten the press studs (b).

At the back secure using the fabric fasteners at the rear (c).

18 - removing the seat for cleaning

Secure attachment of the seat cover is critical to the safety performance of your pushchair.

Removing and re-fitting involves a series of fasteners as per instruction below – please follow this information carefully.

Tips:

- Having the pushchair semi-folded will release tension in the seat cover and make the fabric sections easier to remove
- When passing the buckle through the plastic slots, keep the curve of the buckle in line with the curve of the tubing and ease through the slot. If this is tight, use a blunt edge e.g. a coin or broad screwdriver blade to help.

If fitted, remove the bumper bar (See step 9).

Unzip the top of the backrest and remove the three panels from inside (a).

Unfasten the fabric fasteners at the rear of backrest holding the seat cover to backrest tubing (b).

Unclip the waist straps from the frame by unfastening, then feeding the edge of the webbing through the opening of the metal clip (c).

Unclip the seat straps by folding the buckle flat and pushing it through the slot in the mounting block (d). There are three buckles on each side of the pushchair. One at the top of the backrest and two on the underside of the seat.

Unclip the seat support strap from under the seat by feeding the edge of the webbing through the opening of the metal clip (e) and unwrapping the strap from the frame on each side (f).

Undo the strap under the footrest (g).

Slide the seat cover off the footrest legs (h). Slide the seat cover off the backrest arms (i).

Reverse these steps to refit.

19 - folding the pushchair

NOTE: Before folding ensure the backrest is in the most upright position. Always remove the raincover, placing it in the basket and fold the hood completely back.

To fold your pushchair lift the handles (a) and at the same time press down on the secondary lock (b).

Keeping the secondary lock pressed down, push the handles forward until the pushchair is folded in half. Continue until the pushchair is folded in half and the autocatch engages.

NOTE: Take care not to damage the stand mechanism when folding. Pressing down too hard on the pushchair can bend the stand arms (c).

Check the autocatch is securely engaged before lifting the pushchair.

20 - using the pushchair stand

The stand automatically unfolds when the pushchair is closed.

NOTE: To avoid injury ensure that your child is kept away when the pushchair is used in free-standing mode.

NOTE: Any additional load attached to the pushchair will affect the stability of the pushchair.

care

Your pushchair has been designed to meet safety standards and with correct use and maintenance will give many years of trouble free performance.

The chassis is strong but will weaken should the back wheel be bumped down stairs or kerbs. Continual impact will cause damage.

If your child wears hard shoes these might damage the soft fabric.

Storing a damp pushchair will encourage mildew to form.

After exposure to damp conditions, dry off with a soft cloth, open fully and allow to dry thoroughly before storing.

Store your pushchair in a dry, safe place.

Do not leave the pushchair in sunlight for prolonged periods - some fabrics may fade.

maintenance

This pushchair requires regular maintenance by the user.

Cosatto products are designed to operate with minimum maintenance, however regular lubrication of moving parts will extend the life of your pushchair and make opening and folding easier.

Should parts of your pushchair become stiff or difficult to operate, apply a light application of a spray lubricant e.g. silicone. Do not use oil or grease.

Regularly inspect the locking devices, brakes, wheels, harness assembly, catches, seat adjusters, joints and fixtures to ensure they are secure and in full working order. They should be free to move at all times.

Brakes and wheels are subject to wear and should be replaced if necessary.

Your pushchair should be serviced and reconditioned before using it for a second baby, or after 18 months, whichever is the sooner.

cleaning

The hood may be cleaned by sponging lightly using warm water and a mild detergent.

Plastic and metal parts may be sponged clean with warm water and a mild detergent.

Never clean with abrasive, ammonia based, bleach based or spirit type cleaners.

For wash care instruction of the soft goods please refer to their respective wash care labels.

replacement parts

The replacement parts shown below are available for your product. In the event that you require any of these parts:

For UK & Ireland customer, the replacement parts can be ordered through our website:
<http://www.cosatto.com/service-centre/spares>

If you require any further assistance, please contact us at cuddle@cosatto.com

For customer outside UK & Ireland, contact information for your local distributor can be found on <http://www.cosatto.com/stockists>

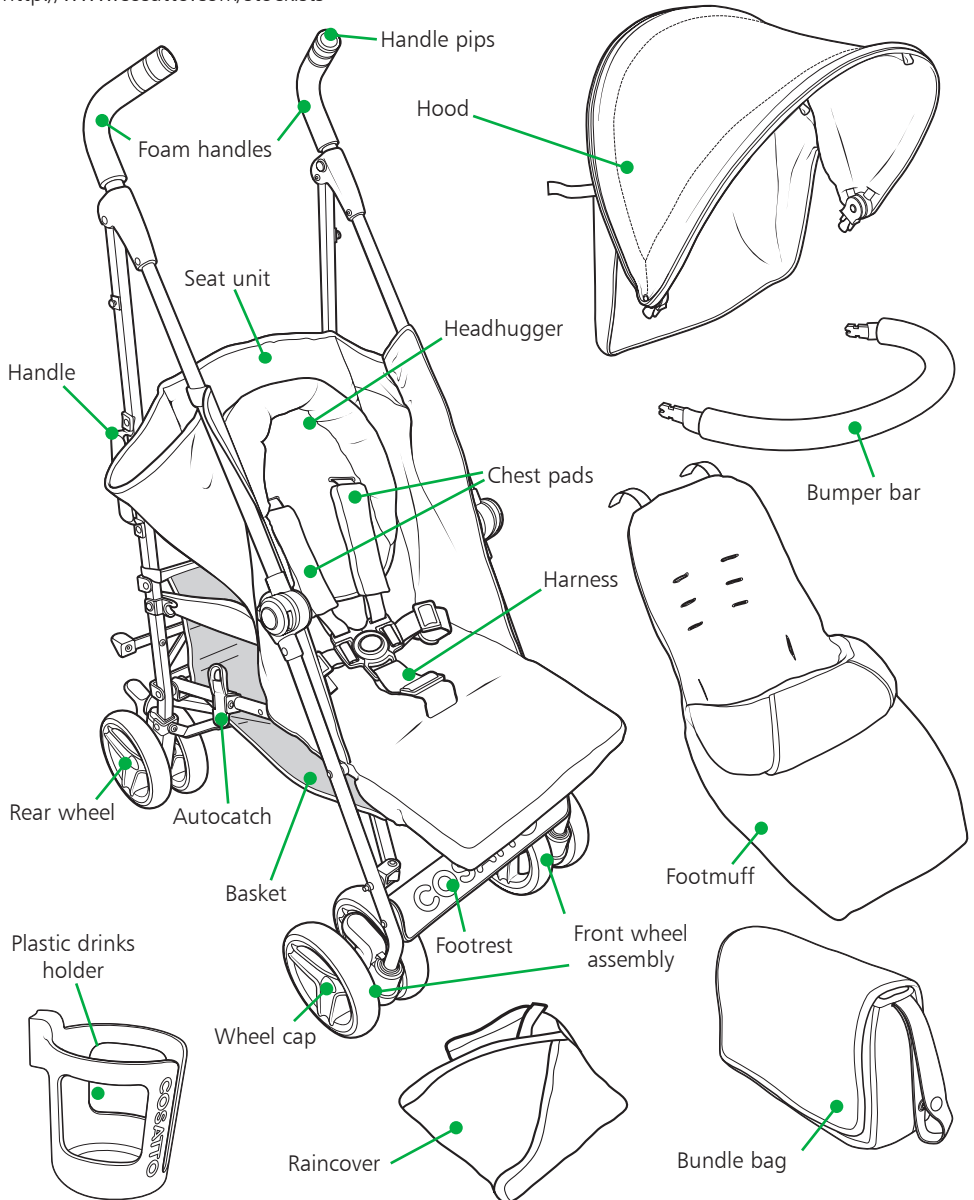



IMPORTANTE: CONSERVE PARA FUTURA REFERENCIA. LEA ATENTAMENTE. EN CASO DE NO SEGUIR ESTAS INSTRUCCIONES, LA SEGURIDAD DE SU HIJO PODRÍA VERSE AFECTADA

guía del usuario

Gracias por escoger un producto Cosatto. Le recomendamos que lea atentamente las notas importantes relativas a la seguridad descritas a continuación. Esto le garantizará un uso seguro y duradero del producto.

seguridad: Le rogamos tenga en cuenta lo siguiente

ADVERTENCIA: LA SEGURIDAD DE SU HIJO ES RESPONSABILIDAD SUYA

- **ADVERTENCIA:** Asegúrese de que el niño esté siempre bajo la supervisión de un adulto.
- **ADVERTENCIA:** Antes de utilizar la unidad, asegúrese de que todos los dispositivos de bloqueo estén activados.
- **ADVERTENCIA:** A fin de evitar lesiones personales, asegúrese de que el niño se mantenga siempre alejado del producto cuando se disponga a plegar y desplegar la unidad.
- **ADVERTENCIA:** No permita que el niño juegue con este producto.
- **ADVERTENCIA:** Utilice siempre el sistema de seguridad.
- **ADVERTENCIA:** Cualquier carga acoplada al manillar podría tener efectos negativos en la estabilidad de la silla de paseo.
- **ADVERTENCIA:** Este producto no es adecuado para correr o patinar.
- **ADVERTENCIA:** Para evitar el riesgo de lesiones causadas por la quema, no coloque bebidas calientes en el porta-vasos.
- Esta silla de paseo ha sido diseñada para niños a partir de 0 años y de hasta un máximo de 15 Kg. de peso.
- Para bebés recién nacidos, recline el asiento lo máximo posible hasta que puedan sentarse solos sin la ayuda de otra persona.
- El freno debería estar activado en el momento de colocar y ayudar a salir a los niños.
- Los niños deberán estar bien asegurados al producto mediante el arnés y permanecer siempre bajo la supervisión de un adulto. El niño deberá mantenerse alejado de las piezas móviles del producto durante la realización de ajustes en el mismo. Este cochecito precisa de un mantenimiento periódico por parte del usuario.
- No utilice accesorios o recambios que no hayan sido previamente homologados por Cosatto, ya que podrían poner en peligro la seguridad de la silla de paseo.
- Sobrecargar, plegar incorrectamente la unidad y usar accesorios o recambios que no hayan sido previamente homologados por Cosatto podría romper o dañar la silla de paseo y poner en peligro la seguridad del producto.
- Cualquier carga adicional acoplada al manillar y/o a la parte posterior del respaldo y/o a los laterales podría tener efectos negativos en la estabilidad de la silla de paseo.

- El producto se suministra con dos cestas para el transporte de mercancías bien distribuidas y de hasta 2 Kg. de peso por cesta.
- La bolsa multiusos para un peso máximo de 1.5 Kg.
- Bolsillo posterior en la capucha para un peso máximo de 700 g. El bolsillo del reproductor de medios para un peso máximo de 700 g.
- Porta-vasos de plástico para un peso máximo de 500 g.
- No deje nunca colocados los protectores para la lluvia cuando se encuentre en un espacio interior, en un entorno expuesto a altas temperaturas o cerca de fuentes de calor, ya que el bebé podría quedar expuesto a temperaturas extremas.
- Asegúrese de que todos los usuarios estén familiarizados con el funcionamiento del producto. El producto debería siempre abrirse y cerrarse con facilidad. De lo contrario, no fuerce el mecanismo, y vuelva a leer las instrucciones.
- No utilice la silla de paseo con propósitos para los cuales no ha sido diseñada.
- Asegúrese de que el niño lleve el arnés correctamente acoplado y ajustado en todo momento. Las anillas "D" están instaladas en el arnés para facilitar el acoplamiento de un arnés de seguridad adicional homologado según la normativa BS EN 13210, en caso de que sea necesario.
- No permita que su hijo suba solo, juegue o se cuelgue de la silla de paseo.
- No use una plataforma con esta silla de paseo ya que esto podría poner en peligro la seguridad de la silla de paseo.
- Active los frenos siempre que la silla de paseo se encuentre en posición estacionaria. Sujete bien la silla de paseo siempre que se encuentre cerca de trenes o de vehículos en movimiento en una vía pública. Incluso cuando los frenos estén activados, el viento causado por un vehículo al pasar podría desplazar la silla de paseo.
- Tome todas las precauciones necesarias cuando suba o baje un bordillo. Baje a su hijo de la silla de paseo y pliegue la unidad cuando suba o baje escaleras o escaleras mecánicas.
- Asegúrese de guardar la silla de paseo en posición plegada y colocarla fuera del alcance de los niños, para así evitar que pueda caerse y causar lesiones.
- No lleve nunca un tercer niño en la silla de paseo.
- Este producto cumple con la norma BS EN 1888: 2012.

uso seguro de productos electrónicos

- Se recomienda que, cuando use la tableta junto con el bolsillo delantero de la tableta, mantenga el nivel a los niveles apropiados.
- Es necesario que los niños se encuentren bajo la supervisión de un adulto siempre que la unidad esté siendo utilizada, a fin de garantizar que ni su hijo ni ninguna otra persona ubicada en las inmediaciones puedan acceder a los bolsillos donde están situados los dispositivos de medios.
- El bolsillo del reproductor de medios ha sido diseñado para alojar artículos de hasta 250 mm x 190 mm x 10 mm de tamaño y de hasta un peso máximo de 700g. Le rogamos sea cuidadoso siempre que coloque o extraiga los reproductores de medios y que se asegure de no dañar ni las costuras ni el tejido.
- No cargue nunca el reproductor de medios cuando éste esté instalado en la silla de paseo, ya que las conexiones a la alimentación principal podrían suponer un peligro de enredo y de altas temperaturas para su hijo o para la zona circundante a la silla de paseo.
- Tal y como sucede con cualquier televisión, ordenador o equipo reproductor de sonido, le rogamos que tenga en cuenta que una exposición prolongada a una tableta equipada podría causar lesiones auditivas en el niño y que, por lo tanto, son productos que deberá utilizar de manera responsable.
- Tal y como sucede con todos los equipos electrónicos, se recomienda no usarlos en condiciones de lluvia/humedad a fin de evitar que la humedad o el agua pueda penetrar en ellos.
- Antes de cerrar la silla de paseo, retire la tableta de su interior.
- Cosatto no aceptará responsabilidad alguna con relación a ningún daño que pueda producirse en su tableta cuando ésta esté instalada en la silla de paseo.

funcionamiento (Nota: Estilo de la rueda puede variar entre modelos)

1 - lista de piezas

La silla de paseo para niños se suministra embalada en una caja de cartón y contiene:

- | | |
|--|----------------------------|
| 1. Silla de paseo (con cesta acoplada) | 5. Protector para lluvia |
| 2. Capucha | 6. Porta-vasos de plástico |
| 3. Cubierta protectora para los pies | 7. Bolsa multiusos |
| 4. Barra protectora | |

2 - abertura de la silla de paseo

Para abrir la silla de paseo, libere primero el dispositivo de auto-bloqueo que sujeta la silla de paseo en la posición del paraguas presionando sobre el extremo de la palanca del dispositivo de auto-bloqueo (a). A continuación, sujete la silla de paseo por el manillar y, con suavidad, empuje hacia abajo la parte delantera. Para completar la operación, ejerza fuerza sobre el pedal (b) hasta que oiga que la barra de seguridad secundaria (c) hace 'clíc'.

ADVERTENCIA: Antes de utilizar la unidad, asegúrese de que todos los dispositivos de bloqueo estén activados.

3 - uso del freno

Para activar el freno, presione firmemente una de las palancas de freno con la punta del pie (a). Compruebe que el freno esté correctamente accionado empujando brevemente la silla de paseo hacia delante. Para liberar el freno, eleve cualquiera de las palancas (b).

ATENCIÓN: Active siempre el freno antes de ayudar al niño a subir o bajar de la silla de paseo.

4 - uso de las ruedas giratorias delanteras

Para permitir que las ruedas delanteras puedan girar, baje la palanca de bloqueo tal y como se muestra en la ilustración (a). Para bloquear las ruedas en su posición, levante la palanca de bloqueo (b) (independientemente de la posición en la que se encuentren las ruedas) y empuje hacia delante la silla de paseo hasta que oiga que todas las ruedas hayan hecho clic al bloquearse en su posición.

5 - ajuste de la altura del manillar

Para elevar los manillares pulse los botones (a) situados en el interior de cada una de las bisagras superiores. Los manillares se levantarán automáticamente hasta colocarse en una posición más elevada.

Para bajar los manillares pulse de nuevo los botones (b) y, a continuación, empuje hacia abajo los manillares. Suelte los botones pero continúe ejerciendo presión hacia abajo en los manillares hasta que estos queden bloqueados en su posición.

6 - uso del arnés

La unidad se suministra con un arnés de cinco puntos con el fin de sujetar al niño. Para desabrocharlo, apriete el botón de la hebilla (a) y extraiga los clips.

Para apretar el arnés, introduzca los clips de la correa del hombro en los clips de la correa de la cintura (b) y, a continuación, introduzca los clips de la correa de la cintura en la hebilla (c).

En las correas para los hombros (d), las correas para cintura (e) y la correa para la entrepierna (f) encontrará unos ajustadores deslizantes. El arnés deberá ajustarse cuidadosamente a fin de que se adapte a su hijo de manera cómoda. Para ajustarse a la medida más pequeña en la correa de la cintura deberá pasar los ajustadores a través de la anilla "D".

Para ajustar la altura de la correa del hombro, desabroche la cremallera del forro en la parte posterior del asiento, sujete los extremos de la correa (g) y páselos a través de las ranuras, vuelva a colocarlo a la altura deseada y pase los extremos de la correa otra vez a través de la ranura relevante.

Para extraer el arnés desabroche la cremallera del forro de la parte posterior del asiento, sujete los extremos de la correa (g) y páselos a través de las ranuras. Debajo del asiento, pase la correa de la entrepierna a través de su ranura (h). Desabroche el amarre entretrejado del clip "C" (i) en ambos lados del asiento.

Ahora ya puede extraer el arnés del asiento. Para volver a instalar el arnés, siga el mismo procedimiento a la inversa.

Las anillas 'D' están instaladas en los extremos de las correas de la cintura, en caso de que desee acoplar un arnés adicional que cumpla con la normativa BS EN 13210.

Para extraer o instalar las almohadillas para el pecho, desabroche la hebilla y extraiga los clips de la correa de los hombros desde los clips de la correa de la cintura y haga deslizar las almohadillas para el pecho a lo largo de las correas

ADVERTENCIA: Use siempre la correa situada entre las piernas en combinación con la correa de la cintura.

7 - instalación de los tejidos

Para instalar la cubierta protectora para pies, desabroche el arnés y retire las almohadillas para el pecho y el forro de abrigo para la cabeza desacoplando el clip que une las correas de los hombros con la hebilla y deslizando las almohadillas para el pecho y el forro de abrigo para la cabeza (a).

Pase las correas del arnés a través de las ranuras en la cubierta protectora para pies y el forro del asiento (b, c, d).

Acople las sujeciones de tela (e) de la parte superior de la cubierta protectora para pies a la parte posterior del asiento.

Vuelva a hacer deslizar el forro de abrigo para la cabeza y las almohadillas para el pecho por las correas de los hombros y vuelva a abrochar la hebilla.

8 - uso del respaldo

El respaldo puede ajustarse en cuatro posiciones diferentes. Para bajar el respaldo simplemente tendrá que levantar la palanca situada detrás de la cesta (a). El respaldo bajará automáticamente. Para elevar el respaldo, empújelo hacia arriba desde el centro hasta que alcance el ángulo requerido y quede automáticamente bloqueado en su posición.

9 - instalación y uso de la barra de protección

ADVERTENCIA: La barra de protección no es un sistema de restricción de movimientos. Para restringir los movimientos de su hijo, utilice el arnés.

Para instalar la barra de protección, presione los brazos e introdúzcalos en las ranuras de cada una de las bisagras del chasis (a) hasta que oiga un "clik".

Para extraer la barra de protección, presione los botones del lateral de cada una de las bisagras del chasis (b) y, a continuación, extraiga los brazos de las ranuras (c).

Para obtener acceso a la silla de paseo con el fin de sentar en ella a su hijo, o de ayudarlo a salir de la misma, libere uno de los brazos de la barra de protección y, a continuación, gire la barra de protección (d) y colóquela a un lado de la silla de paseo (e).

ATENCIÓN: La silla de paseo puede plagarse y almacenarse con la barra de protección instalada.

10 - uso de los soportes de apoyo para las pantorrillas

Para bajar el soporte, levante ambas palancas (en la parte inferior) en dirección hacia delante al mismo tiempo que empuja el soporte para las pantorrillas hacia abajo.

Para elevarlo, solo tendrá que estirar del soporte hacia arriba y éste quedará automáticamente bloqueado en la posición correcta.

11 - extracción de las cestas

La cesta podrá extraerse para facilitar su limpieza. Para extraer la cesta, desabroche las cuatro correas, dos en cada uno de los lados. Para volver a instalar la cesta, realice el procedimiento anterior a la inversa. La carga máxima permitida, y bien distribuida, es de 2 Kg.

12 - instalación de las capuchas

Para instalar la capucha, coloque la parte posterior detrás del asiento (a), acople los soportes en los montantes ubicados en los tubos del chasis con los clips (b) y empuje hacia abajo hasta que queden bloqueados en su posición. Acople los bucles de tela de sujeción, situados en uno de los lados de la capucha, a los tubos de las patas delanteras (c).

Acople las tiras de tela de sujeción a cada uno de los lados del asiento (d). Cuando el respaldo se encuentra en su posición más baja, las tiras de tela de sujeción situadas en la sección inferior de la capucha se acoplan a la sección posterior del asiento.

Para extraer la capucha, desabroche los bucles y las tiras de tela de sujeción, presione las palancas situadas debajo de los montantes de la capucha (e) y, a continuación, levante y extraiga la capucha.

En la sección posterior de la capucha encontrará una solapa que cubre una ventana.

Para levantar la solapa, primero súbala (e) y, a continuación, enrolle la solapa en dirección a la parte posterior de la capucha (f).

Los imanes situados en el interior de la tela retendrán la solapa enrollada en su posición.

Para cerrar la ventana, desenrolle la solapa.

13 - uso de las capuchas - 1

Para elevar la capucha, estire la parte superior de la capucha hacia delante (a) hasta que quede bloqueada en su posición.

Para bajar la capucha, simplemente tírela hacia atrás (b).

Para extender la capucha, desabroche la cremallera (c) que rodea el marco posterior de la capucha y, a continuación, tire la sección delantera de la capucha hacia delante (d). Para cerrar la extensión, tire la parte delantera de la capucha hacia atrás y vuelva a abrochar la cremallera.

En la sección posterior de la capucha encontrará una solapa que cubre una ventana.

Para levantar la solapa, primero súbala (e) y, a continuación, enrolle la solapa en dirección a la parte posterior de la capucha (f).

Los imanes situados en el interior de la tela retendrán la solapa enrollada en su posición.

Para cerrar la ventana, desenrolle la solapa.

14 - uso de las capuchas - 2

En la sección delantera de la capucha encontrará un bolsillo diseñado para alojar una tableta.

Para instalar la tableta (no suministrado) tire la solapa hacia atrás (e) y, con cuidado, haga deslizar la tableta hasta colocarla en la posición deseada (f). Una vez colocada, pliegue la solapa hacia atrás para cubrir el extremo abierto del bolsillo.

ATENCIÓN: Le rogamos se asegure de que el extremo abierto del bolsillo esté tapado en todo momento cuando no se esté utilizando el bolsillo.

ATENCIÓN: Su tableta no podrá tener un tamaño superior a 250 mm x 190 mm x 10 mm y su peso no deberá exceder los 700 g.

Retire su tableta antes de plegar la capucha hacia atrás o cerrar la silla de paseo.

ADVERTENCIA: Consulte la sección "Uso seguro de productos electrónicos" que encontrará al principio del documento y que está relacionada con el uso seguro del altavoz y las tabletas.

15 - instalación de la bolsa multiusos

Coloque las correas de la bolsa multiusos sobre el manillar de la silla de paseo (a) y sujételas abrochando los corchetes presentes en cada una de las correas (b).

La carga máxima permitida, y bien distribuida, es de 1.5 Kg.

16 - instalación de al porta-vasos

Porta-vasos: Empuje el porta-vasos hacia abajo, sobre el soporte montante, hasta que quede bloqueado en su lugar (a).

Para retirar el porta-vasos, levántelo hasta extraerlo del soporte.

ADVERTENCIA: Para evitar el riesgo de lesiones causadas por la quema, no coloque bebidas calientes en el porta-vasos.

17 - uso del protector para lluvia

Con las capuchas abiertas, o en posición extendida, coloque la sección partida y más corta del protector para lluvia sobre la capucha a fin de que cuelgue por la parte posterior de la silla de paseo. El manillar del medio deberá pasar a través del agujero del protector (a).

En la parte delantera, ate las correas pasándolas alrededor del chasis y abrochando los corchetes de presión (b).

En la parte posterior, use las tiras de tela de sujeción situadas en la sección trasera (c).

18 - extracción de los asientos para su limpieza

Fijar el acoplamiento de la funda del asiento es fundamental a fin de garantizar que el rendimiento de su silla de paseo sea seguro.

Para extraer y re-instalar la funda deberá abrocharla y desabrocharla en varios puntos.

Consejos:

- Tener la silla de paseo semi-plegada liberará la tensión de la funda del asiento y facilitará la extracción de las secciones de tejido.
- Cuando pase la hebilla a través de las ranuras de plástico, mantenga la curva de la hebilla en línea con la curva del tubo para poder pasar la hebilla por la ranura con mayor facilidad. Si está demasiado ajustada, use un objeto en forma de cuña, como una moneda o la hoja de un destornillador.

Si está instalada, extraiga la barra de protección (véase el paso 9).

Desabroche la sección superior del respaldo y retire los tres paneles de dentro (a).

Desabroche las tiras de tela de sujeción en la sección posterior del respaldo mientras sujeta la funda del asiento al tubo del respaldo (b).

Desacople del marco los clips de las correas de la cintura desabrochando el tejido y pasando el extremo del mismo a través de la abertura del clip de metal (c).

Desacople los clips de las correas del asiento a través de plegar la hebilla de la correa y colocarla en posición lisa y de pasar las correas a través de la ranura situada en el bloque de montaje (d). Hay tres hebillas en cada lado de la silla de paseo. Una en la sección superior del respaldo y dos debajo del asiento.

Desabroche la correa de soporte del asiento de debajo del asiento por la alimentación del borde de la cinta a través de la abertura del clip de metal (e) y desenvolver la correa desde el bastidor en cada lado (f).

Desabroche la correa situada debajo de los reposapiés (g).

Haga deslizar la funda hasta extraerla de las patas del reposapiés (h). Haga deslizar la funda del asiento hasta extraerla de los reposabrazos (i).

Para volver a colocar la funda, siga los mismos pasos en el orden inverso.

19 - cómo plegar la silla de paseo

ATENCIÓN: Antes de plegar la silla de paseo, asegúrese de que el respaldo esté en su posición más erguida. Retire siempre el protector para la lluvia, colocándolo en la cesta, y pliegue la capucha por completo hacia atrás.

Para plegar la silla de paseo, eleve el manillar (a) al mismo tiempo que ejerce presión hacia abajo en el seguro secundario (b).

Mantenga el seguro secundario presionado hacia abajo, mientras tira los manillares hacia delante hasta que la silla de paseo se pliegue por la mitad. Continúe hasta que la silla de paseo se pliegue por la mitad y el pestillo automático quede activado.

ATENCIÓN: Tenga cuidado y asegúrese de no dañar el mecanismo de pie durante la operación de pliegue del producto. Si presiona la silla de paseo hacia abajo con demasiada fuerza podría doblar los brazos del pie (c).

Antes de levantar la silla de paseo, compruebe que el pestillo automático esté correctamente activado.

20 - uso del pie de la silla de paseo

Los pies se despliegan automáticamente cuando se cierra la silla de paseo.

ATENCIÓN: A fin de evitar lesiones, asegúrese de mantener a su hijo alejado de la silla de paseo siempre que esta se utilice en modo autónomo.

ATENCIÓN: Cualquier carga adicional acoplada a la silla de paseo tendrá efectos negativos en la estabilidad de la silla.

cuidado

Esta silla de paseo ha sido diseñada según las normativas vigentes de seguridad. Un uso y mantenimiento adecuados le permitirán disfrutar de un rendimiento óptimo del producto durante un largo período de tiempo.

Aunque el chasis es robusto, la rueda giratoria se debilitará si la golpea cada vez que baje escaleras o bordillos.

Un impacto continuado causará daños en la rueda.

Si su hijo lleva zapatos gruesos y duros, estos podrían dañar el tejido suave de la unidad.

Si almacena la silla de paseo cuando ésta esté mojada podría crearse moho en la misma.

Después de haber estado expuesto a condiciones húmedas, seque el producto con un paño de tacto suave, ábralo por completo y permita que se seque antes de guardarlo.

Guarde la silla de paseo en un lugar seco y seguro.

No deje la silla de paseo expuesta a los rayos solares durante períodos prolongados ya que algunos tejidos podrían desteñirse.

mantenimiento

Esta silla de paseo precisa un mantenimiento periódico por parte del usuario.

Aunque los productos Cosatto están diseñados para funcionar con un mantenimiento mínimo, una lubricación periódica de sus piezas móviles extenderá la vida útil de la silla de paseo y facilitará las operaciones de pliegue y despliegue del mismo.

En caso de que las piezas de su silla de paseo se atasquen o el funcionamiento de la unidad no sea tan fácil como al principio, aplique un rociado suave de lubricante, como por ejemplo silicona. No use ni aceite ni grasa.

Inspeccione regularmente los dispositivos de bloqueo, los frenos, las ruedas, el conjunto del arnés, los pestillos, los ajustadores del asiento, las juntas y accesorios, y asegúrese de que todos funcionen correctamente y presenten los mínimos de seguridad necesarios. Todas estas partes y piezas deberán moverse con total libertad.

Los frenos y las ruedas están sujetos al desgaste y deberán reemplazarse siempre que sea necesario.

Su silla de paseo deberá estar sujeta a revisiones y recibir un re-acondicionamiento adecuado antes de volverla a utilizar para otro bebé, ó 18 meses después, cualesquiera que sea el primero.

limpieza

La capucha deberá limpiarse con una esponja suave, agua tibia y un detergente de dureza mínima.

Las piezas y partes de plástico y de metal deberán limpiarse con una esponja suave, agua tibia y un detergente de dureza mínima.

No limpie nunca la unidad con limpiadores abrasivos, o basados en amoníaco, lejía o alcoholes.

Para acceder a las instrucciones de lavado de las denominadas mercancías blandas, le rogamos consulte las respectivas etiquetas de cuidados y lavado.

recambios

Disponemos de todos los recambios listados a continuación para su producto. En el caso de que necesite cualquiera de estas piezas:

Para los clientes del Reino Unido e Irlanda, los recambios pueden pedirse a través de nuestra página Web: <http://www.cosatto.com/service-centre/spares>

Si necesita asistencia adicional, por favor póngase en contacto con nosotros en cuddle@cosatto.com

Para los clientes de fuera del Reino Unido e Irlanda, los datos de contacto de sus distribuidores locales aparecen listados en: <http://www.cosatto.com/stockists>

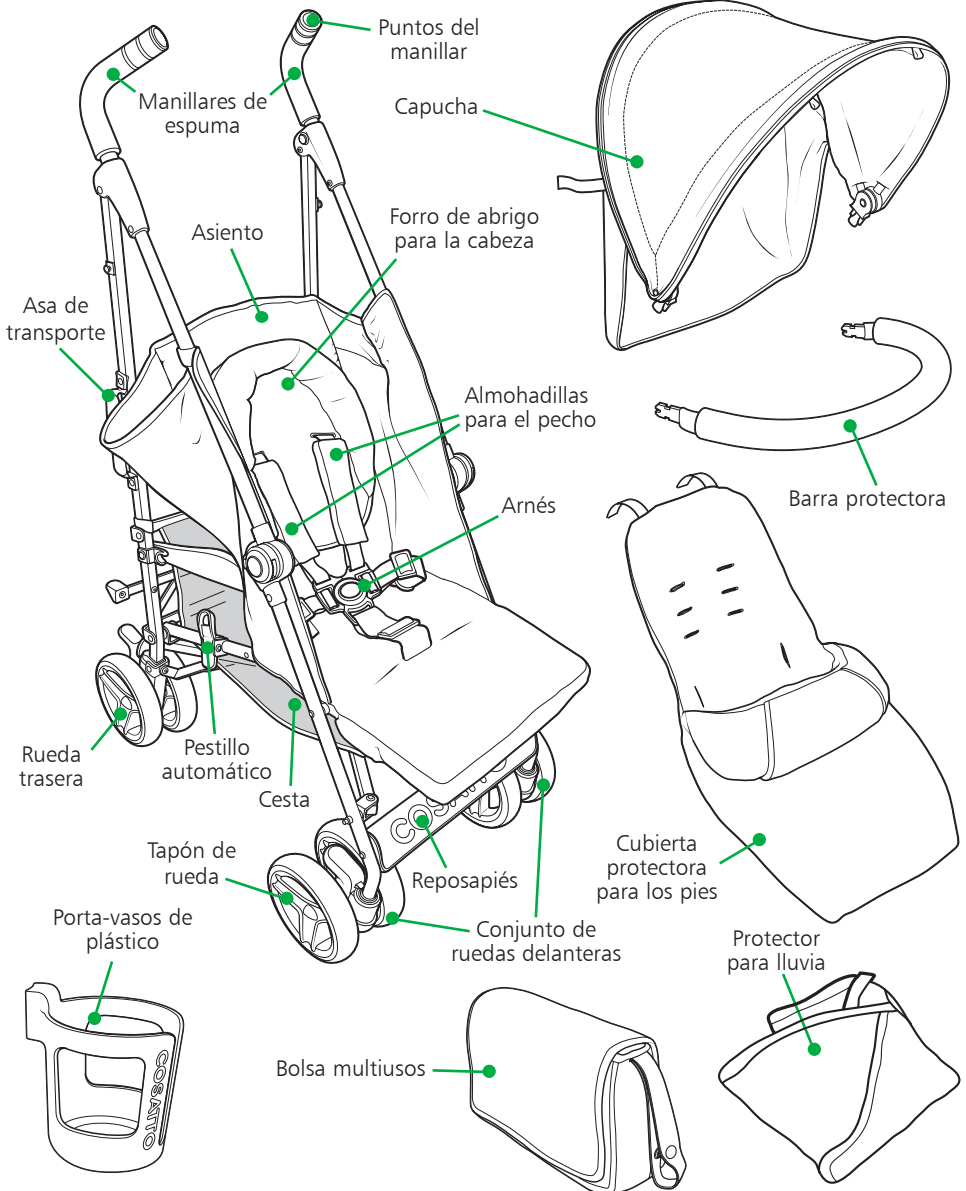



IMPORTANT : CONSERVEZ CE MODE D'EMPLOI POUR POUVOIR LE CONSULTER À TOUT MOMENT. LISEZ-LE ATTENTIVEMENT. LA SÉCURITÉ DE VOTRE ENFANT PEUT ÊTRE COMPROMISE SI VOUS NE RESPECTEZ PAS CES CONSIGNES

mode d'emploi

Merci d'avoir choisi un produit Cosatto. Veuillez prendre le temps de lire les consignes de sécurité énoncées ci-après. Cela vous apportera de nombreuses années d'utilisation sûre et heureuse.

sécurité : veuillez noter

VOUS ÊTES RESPONSABLE DE LA SÉCURITÉ DE L'ENFANT

- **AVERTISSEMENT** : Ne laissez jamais votre enfant sans surveillance.
- **AVERTISSEMENT** : Assurez-vous que tous les dispositifs de verrouillage sont enclenchés avant toute utilisation.
- **AVERTISSEMENT** : Pour éviter les blessures, tenez votre enfant à l'écart lors du dépliage et du pliage du produit.
- **AVERTISSEMENT** : Ne laissez pas votre enfant jouer avec ce produit.
- **AVERTISSEMENT** : Utilisez toujours le harnais.
- **AVERTISSEMENT** : Une charge fixée à la poignée affectera la stabilité de la poussette.
- **AVERTISSEMENT** : Ce produit n'est pas adapté pour la course à pied ni le patinage (rollers/skate).
- **AVERTISSEMENT** : Pour éviter tout risque de blessure par brûlure, ne pas placer boisson chaude sur le porte-gobelet.
- Cette poussette est destinée aux enfants dès la naissance jusqu'à un poids maximum de 15 kg.
- Abaissez le dossier au maximum pour un nouveau-né, jusqu'à ce qu'il puisse tenir assis seul.
- Utiliser le frein lorsque vous placez et sortez votre enfant.
- Vous devriez toujours attacher votre enfant et ne jamais le laisser sans surveillance. Tenir l'enfant doit à l'écart des pièces mobiles lors des réglages. L'utilisateur doit entretenir régulièrement ce produit.
- N'utilisez pas de pièces de rechange ni d'accessoires qui ne soient pas approuvés par Cosatto, car ils peuvent compromettre la sécurité du produit.
- Les surcharges, pliages incorrects et utilisations d'accessoires ou de pièces de rechange non approuvés peuvent endommager ou casser la poussette et rendre le produit dangereux.
- Toute charge supplémentaire fixée à la poignée, à l'arrière du dossier ou sur les côtés de la poussette peut affecter sa stabilité.
- Un panier permet le transport d'articles, uniformément répartis, pour un poids maximum de 2 kg.
- Sacoche - poids maximum 1.5 kg.
- Poche arrière sur la capote - poids maximum 700 g. Poche pour tablette électronique - poids maximum 700 g.
- Porte-gobelet en plastique - poids maximum 500g.

- N'utilisez jamais la cape de pluie à l'intérieur, par temps chaud ou près d'une source de chaleur, cela peut surchauffer l'atmosphère de l'enfant.
- Assurez-vous que tous les utilisateurs savent utiliser le produit. La poussette doit toujours se déplier et se replier facilement.
- Dans le cas contraire, ne forcez pas le mécanisme, arrêtez et lisez ce mode d'emploi.
- N'utilisez pas votre poussette d'une manière non conforme à l'usage prévu.
- Assurez-vous que le harnais est toujours correctement positionné et réglé pour votre enfant. Des anneaux en D sont fournis sur le harnais existant pour fixer un autre harnais de sécurité approuvé BS EN 13210, si cela est nécessaire.
- Ne laissez pas votre enfant grimper sans aide, jouer avec la poussette ou s'y suspendre.
- N'utilisez pas de plate-forme avec cette poussette, car celle-ci peut compromettre sa sécurité.
- Utilisez toujours les freins lorsque la poussette est à l'arrêt. Tenez fermement la poussette lorsqu'elle se trouve à proximité de véhicules ou de trains roulant. Même avec le frein, l'appel d'air créé par un véhicule peut déplacer la poussette.
- Soyez prudent lorsque vous montez ou descendez un trottoir. Retirez votre enfant et pliez la poussette pour monter ou descendre les escaliers ou les escalators.
- Stockez la poussette pliée hors de la portée des enfants afin qu'elle ne tombe pas et ne cause pas de blessures.
- Ne placez jamais un deuxième enfant dans la poussette.
- Ce produit est conforme à la norme BS EN 1888:2012.

usage sûr des produits électroniques

- Maintenez le volume à un niveau approprié lorsque vous utilisez la tablette électronique avec la poche de tablette avant.
- La supervision d'un adulte est requise en tout temps ; veillez à ce que votre enfant et ceux à proximité ne puissent pas accéder aux poches de lecteur multimédia ni à l'appareil.
- La poche de lecteur multimédia est conçue pour des appareils jusqu'à 250 mm x 190 mm x 10mm et un poids maximum de 700 g. Prenez soin de la poche lors de son utilisation pour ne pas abîmer la couture ou le tissu.
- Ne chargez jamais votre lecteur multimédia dans la poche ; le branchement à l'alimentation secteur peut présenter des risques d'étranglement et de surchauffe pour votre enfant ou de trébuchement.
- Comme avec tout téléviseur, ordinateur ou appareil audio, soyez conscient que l'utilisation prolongée d'une tablette électronique peut endommager l'ouïe et la vue de votre enfant. Utilisez-les de façon responsable.
- Comme pour tout équipement électronique, l'utilisation par temps pluvieux ou humide n'est pas recommandée afin d'éviter les dommages et risques causés par l'infiltration d'humidité.
- Retirez la tablette électronique avant de plier la poussette.
- Cosatto décline toute responsabilité en cas de dommage à votre tablette électronique lorsqu'elle est placée dans la poussette.

utilisation (voir les illustrations plus loin dans ce livret)

1 - liste des pièces

Votre poussette est livrée dans un carton qui contient :

1. La poussette (panier monté)
2. La capote
3. La chancelière
4. Barre du pare-chocs
5. La cape de pluie
6. Le porte-gobelet en plastique
7. Sacoche

2 - dépliage de la poussette

Pour déplier la poussette, dégagez d'abord le verrou automatique (a) qui maintient la poussette en position pliée en appuyant sur l'extrémité du levier de verrouillage (a). En tenant la poussette par ses poignées, abaissez doucement l'avant. Appuyez enfin fermement sur la pédale (b) jusqu'à entendre le « clic » de la barre de verrouillage secondaire (c).

AVERTISSEMENT : Assurez-vous que tous les dispositifs de verrouillage sont enclenchés avant toute utilisation.

3 - utilisation des freins

Pour actionner les freins, appuyez fermement sur l'un des leviers avec l'avant du pied (a). Vérifiez que les freins sont correctement appliqués en essayant de faire rouler la poussette. Pour desserrer les freins, relevez l'un des leviers (b).

REMARQUE : Appliquez toujours le frein avant de placer ou sortir l'enfant de la poussette.

4 - utilisation des roues avant

Pour permettre aux roues avant de pivoter, appuyez sur le levier de verrouillage comme indiqué (a). Pour bloquer la position des roues, soulevez le levier de verrouillage vers le haut (b) quelle que soit la position des roues, puis déplacez la poussette jusqu'à entendre le « clic » de verrouillage de chaque roue.

5 - réglage de la hauteur des poignées

Pour monter les poignées, appuyez sur les boutons (a) à l'intérieur de chaque charnière supérieure. Les poignées vont alors automatiquement remonter.

Pour les abaisser, appuyez de nouveau sur les boutons (b) puis poussez les poignées vers le bas (c). Relâchez les boutons et continuez à pousser les poignées jusqu'à leur verrouillage.

6 - utilisation du harnais

La poussette est pourvue d'un harnais à cinq points pour tenir votre enfant. Pour le détacher, appuyez sur le bouton sur la boucle (a) et dégagez les clips.

Pour fixer le harnais, poussez les clips des bretelles dans les clips de la sangle de ceinture (b) et enclenchez ceux-ci dans la boucle jusqu'à ce qu'ils soient bloqués (c).

Vous pouvez ajuster les bretelles (d), la sangle de ceinture (e) et d'entrejambe (f) en les faisant coulisser. Le harnais doit être bien ajusté, de façon à ce que votre enfant soit confortablement installé. Pour régler la sangle de ceinture à la plus petite taille, vous devrez faire passer les dispositifs de réglage à travers l'anneau en "D".

Pour régler la hauteur des bretelles, défaites la doublure au dos du siège, mettez en place l'extrémité des bretelles (g) passez-les à travers les rainures, repositionnez à la hauteur souhaitée et repassez l'extrémité des bretelles à travers la rainure appropriée.

Pour retirer le harnais, défaites la doublure au dos du siège, placez les extrémités de bretelles (g) et passez-les à travers les rainures. Sous le siège, passez l'extrémité de la sangle d'entrejambe à travers sa rainure (h). De chaque côté du siège, faites passer le bord des sangles à travers l'ouverture dans le clip 'C' (i). Passez le clip 'C' à travers le clip 'D'. Le harnais peut maintenant être retiré du siège.

Pour remonter le harnais, procédez à l'envers.

Chaque sangle de ceinture est pourvue à son extrémité d'anneaux 'D' qui permettent d'y fixer un harnais supplémentaire conforme à la norme BS EN 13210.

Pour retirer ou fixer les garnitures de ceinture, défaites la boucle, retirez les clips des bretelles des clips de la sangle de ceinture, et faites glisser les garnitures de ceinture sur les courroies ou des courroies.

AVERTISSEMENT : Utilisez toujours la sangle d'entrejambe en association avec la sangle de ceinture.

7 - installation des articles en tissu

Pour installer la chancelière, détachez d'abord les bretelles de la boucle du harnais, puis faites glisser les rembourrages de bretelle et l'appui-tête (a) le long des bretelles.

Insérez les sangles du harnais dans les fentes de la chancelière et de l'appui-tête (b, c et d).

Fixez les bandes scratch (e) du haut de la chancelière à l'arrière du siège.

Réinstallez l'appui-tête et les rembourrages de bretelle en les faisant glisser le long des bretelles.

8 - utilisation du dossier

Le dossier est réglable sur quatre positions différentes. Pour baisser le dossier, soulevez le levier à l'arrière du dossier. Le dossier s'abaisse automatiquement (a). Pour le remonter, poussez le dossier (appui au centre) vers le haut à l'angle souhaité ; il se verrouille en place automatiquement.

9 - installation et utilisation de la barre de protection

AVERTISSEMENT : la barre de protection n'est pas un dispositif de retenue. Utilisez toujours le harnais pour attacher votre enfant.

Pour installer la barre de protection, poussez les bras dans les fentes de chaque charnière (a) jusqu'à entendre un dé clic.

Pour retirer la barre de protection, appuyez sur les boutons sur le côté des charnières (b), puis sortez les bras des fentes (c).

Pour faciliter l'accès à la poussette pour placer ou retirer votre enfant, libérez l'un des bras de la barre de protection, puis faites-la pivoter (d) sur le côté de la poussette (e).

REMARQUE : la poussette peut être repliée avec la barre de protection installée.

10 - utilisation du repose mollets

Pour l'abaisser, soulevez les deux leviers (en bas) vers l'avant tout en poussant simultanément le repose mollets vers le bas.

Pour le remonter, poussez le repose mollets vers le haut ; il se verrouille en place automatiquement.

11 - retrait du panier

Le panier est amovible pour faciliter le nettoyage. Pour retirer le panier, détachez les quatre sangles (deux par côté). Suivez les instructions ci-dessus en ordre inverse pour le réinstaller. Charge maximale de 2 kg uniformément répartie.

12 - installation de la capote

Pour installer la capote, placez l'arrière derrière le siège (a), insérez les clips dans les fentes sur les tubes du châssis (b) et poussez vers le bas jusqu'à leur verrouillage. Fixez les bandes scratch de chaque côté de la capote aux tubes avant (c).

Fixez les attaches scratch de chaque côté du siège (d). Les attaches scratch en bas de la capote se fixent sur le dossier du siège lorsqu'il est baissé au maximum.

Pour retirer la capote, détachez les bandes scratch, appuyez sur les leviers sous les fixations de la capote (e) puis soulevez-la.

13 - utilisation de la capote - 1

Pour déplier la capote, tirez le haut vers l'avant (a) jusqu'à son verrouillage.

Pour replier la capote, poussez-la simplement vers l'arrière (b).

Pour utiliser l'extension de capote, ouvrez la fermeture éclair (c) autour du cadre arrière de la capote, puis tirez le haut vers l'avant (d). Pour ranger l'extension, poussez le haut de la capote vers l'arrière et refermez la fermeture éclair.

Un rabat à l'arrière de la capote recouvre une petite fenêtre.

Pour relever le rabat, soulevez-le du bas (e) puis roulez-le vers le haut de la capote (f).

Les aimants intégrés au tissu maintiendront le rabat roulé en place.

Déroulez le rabat pour recouvrir la fenêtre.

14 - utilisation de la capote - 2

L'avant de la capote est équipé d'une poche pour tablette électronique.

Pour placer une tablette électronique (non fournie), retirez le rabat (e) et logez doucement la tablette (f). Remplacez ensuite le rabat pour couvrir l'ouverture de la poche.

REMARQUE : Veillez à toujours placer le rabat de façon à couvrir l'ouverture de la poche, même si vous ne l'utilisez pas.

REMARQUE : Les dimensions de la tablette ne doivent pas dépasser 250 mm x 190 mm x 10 mm ni son poids être supérieur à 700 g.

Retirez la tablette avant de replier la capote ou de plier la poussette.

AVERTISSEMENT : Consultez la rubrique « usage sûr des produits électroniques » en début de livret pour utiliser le haut-parleur et la tablette en toute sécurité.

15 - installation de la sacoche

Passez les sangles de sacoche autour de chacune des poignées de poussette (a) et fermez les boutons-pression (b).

Charge maximale de 1.5 Kg uniformément répartie.

16 - installation du porte-gobelet

Insérez le porte-gobelet sur son support jusqu'à son verrouillage.

Soulevez le porte-gobelet hors du support pour le retirer.

AVERTISSEMENT : Pour éviter tout risque de blessure par brûlure, ne pas placer boisson chaude sur le porte-gobelet.

17 - utilisation de la cape de pluie

Avec la capote ouverte (avec ou sans l'extension), placez la cape de pluie de façon à ce que le rabat plus court se trouve à l'arrière de la poussette (a).

Fixez les attaches à l'avant autour du châssis à l'aide des boutons-pression (b).

Fixez le rabat à l'arrière à l'aide des attaches scratch (c).

Détachez la sangle sous le repose-pieds (g).

18 - retrait du siège

La fixation sûre du siège est essentielle pour la sécurité de votre poussette.

Le retrait et l'installation du siège requièrent d'utiliser une série d'attaches, comme indiqué ci-dessous ; veuillez respecter scrupuleusement toutes les consignes.

Conseil :

- Le fait de plier légèrement la poussette permet de relâcher la tension du siège qui sera ainsi plus facile à enlever.

- Pour faciliter le passage de la boucle à travers les fentes en plastique, alignez la courbure de la boucle avec la courbure de la tubulure. En cas de difficulté, utilisez un bord émoussé, par exemple une pièce de monnaie ou un tournevis à tête large.

Le cas échéant, retirez la barre de protection (étape 9).

Ouvrez la fermeture éclair en haut du dossier et enlevez les trois panneaux internes (a).

Retirez les bandes scratch à l'arrière du dossier qui retiennent le siège au châssis (b).

Détachez les sangles de ceinture du châssis en passant chaque sangle à travers l'ouverture de l'anneau métallique (c).

Détachez chaque sangle de siège en plaçant la boucle à plat et en l'insérant dans la fente du support de montage (d). Il y a trois boucles de chaque côté de la poussette. Une en haut du dossier et deux au niveau de l'assise.

Détachez la sangle de maintien du siège sous celui-ci en la passant à travers l'ouverture de l'anneau métallique (e) et en écartant chaque extrémité des tubes de châssis (f).

Retirez le bas du siège des tubes de repose-mollets (h). Retirez le haut du siège des tubes de dossier (h).

Suivez les instructions ci-dessus en ordre inverse pour installer le siège.

19 - pliage de la poussette

REMARQUE : Le dossier doit être en position verticale avant de plier la poussette. Retirez toujours la cape de pluie, placez-la dans le panier et ramenez la capote complètement en arrière.

Pour plier la poussette, tirez sur l'anneau (a) tout en poussant simultanément sur le levier de blocage (b).

Gardez le levier de blocage enfoncé et poussez les poignées vers l'avant jusqu'à ce que la poussette soit pliée en deux. Continuez jusqu'à l'enclenchement du dispositif de verrouillage.

REMARQUE : Veillez à ne pas endommager le mécanisme du pied lors du pliage. Le mécanisme du pied peut se plier si vous poussez trop fort sur la poussette (c).

Vérifiez que le dispositif de verrouillage est bien enclenché avant de soulever la poussette.

20 - utilisation du pied de la poussette

Le pied se déplie automatiquement lors du pliage de la poussette.

REMARQUE : pour éviter les blessures, tenez votre enfant à l'écart lorsque la poussette repose sur son pied.

REMARQUE : toute charge placée sur la poussette affectera sa stabilité.

soin

Votre poussette a été conçue pour répondre aux normes de sécurité et une utilisation et un entretien appropriés vous garantiront de nombreuses années d'utilisation sans problème.

Le châssis est robuste, mais il s'affaiblira si la poussette tombe sur les roues arrière en descendant les escaliers ou les trottoirs.

Les impacts continus l'endommageront.

Si votre enfant porte des chaussures dures, celles-ci pourraient endommager le tissu.

Le rangement d'une poussette humide favorisera la formation de moisissure.

Si elle est humide, séchez-la avec un chiffon doux, ouvrez-la entièrement et laissez-la sécher complètement avant de la ranger.

Rangez la poussette dans un endroit sûr et sec.

Ne laissez pas la poussette longtemps au soleil ; la couleur de certains tissus peut s'estomper.

entretien

L'utilisateur doit entretenir régulièrement cette poussette.

Les produits Cosatto sont conçus pour un entretien minimum, cependant la lubrification régulière des pièces mobiles permettra de conserver votre poussette plus longtemps et facilitera le dépliage et le pliage.

Si des pièces de la poussette deviennent difficiles à manœuvrer, appliquez un léger film de spray lubrifiant, par exemple du silicone. Ne pas utiliser d'huile ni de graisse.

Inspecter régulièrement les dispositifs de verrouillage, les freins, les roues, le harnais, les boucles, les attaches, les articulations et les fixations pour vous assurer qu'ils sont sûrs et fonctionnels. Ils doivent toujours être libres et pouvoir être déplacés.

Les freins et les roues s'usent et doivent être remplacés si nécessaire.

La poussette doit être inspectée et remise en état avant de l'utiliser pour un deuxième bébé ou après 18 mois (le plus tôt des deux).

nettoyage

Les capotes peuvent être nettoyées à l'aide d'une éponge imprégnée d'eau chaude et d'un détergent doux.

Les pièces en plastique et métalliques peuvent également être épongées avec un peu d'eau chaude et un détergent doux.

Ne nettoyez jamais la poussette avec des produits abrasifs, à base d'ammoniaque, d'eau de javel ou d'alcool.

Pour laver les textiles, veuillez vous référer aux étiquettes respectives.

Pièces de rechange

Les pièces de rechange ci-dessous sont disponibles pour votre produit. Pour toute commande de pièces de rechange :

Pour le Royaume-Uni et l'Irlande, vous pouvez commander sur notre site :

<http://www.cosatto.com/service-centre/spares>

Si vous avez besoin d'aide, n'hésitez pas à nous écrire à cuddle@cosatto.com

En dehors du Royaume-Uni et de l'Irlande, vous trouverez les coordonnées de votre distributeur sur :

<http://www.cosatto.com/stockists>

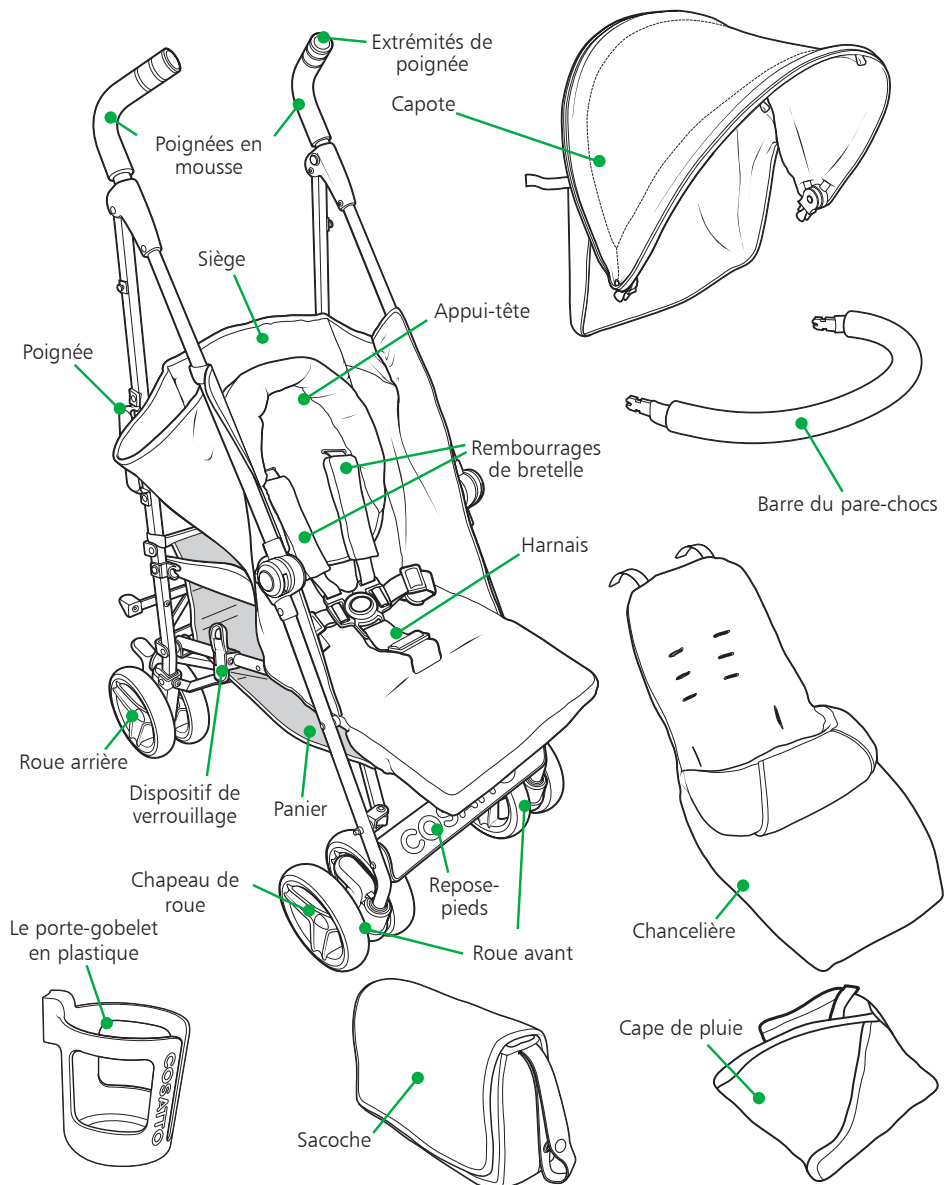

1

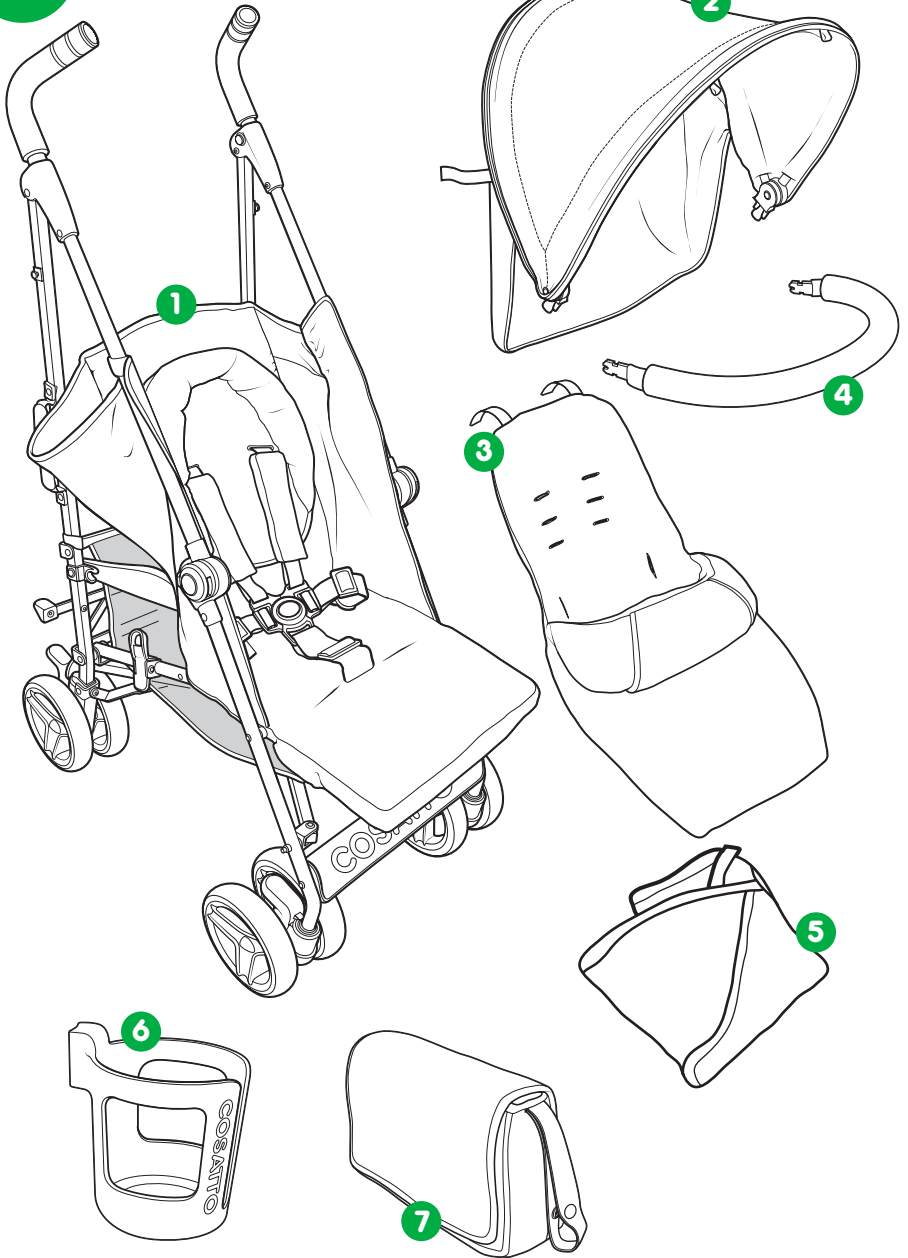

2

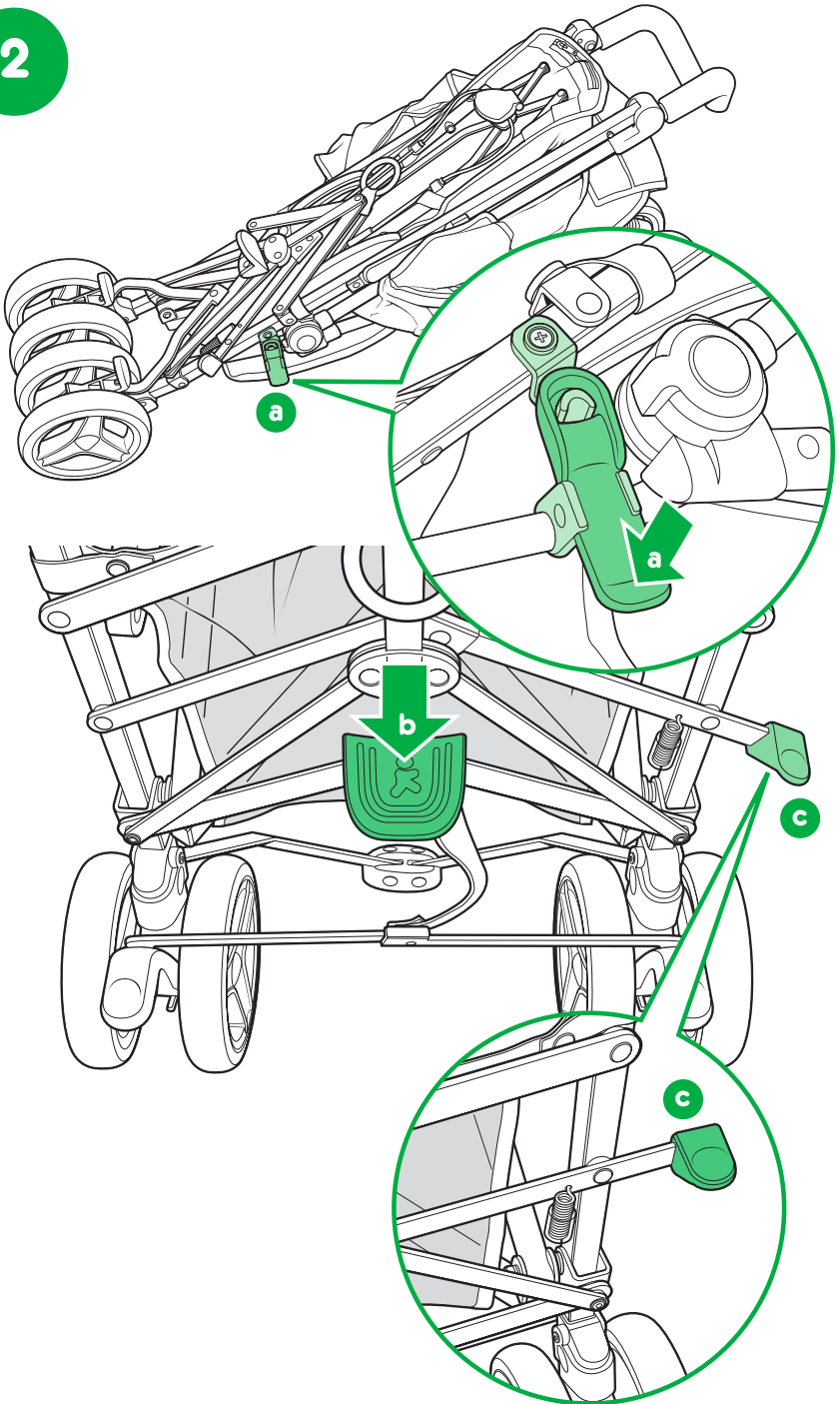

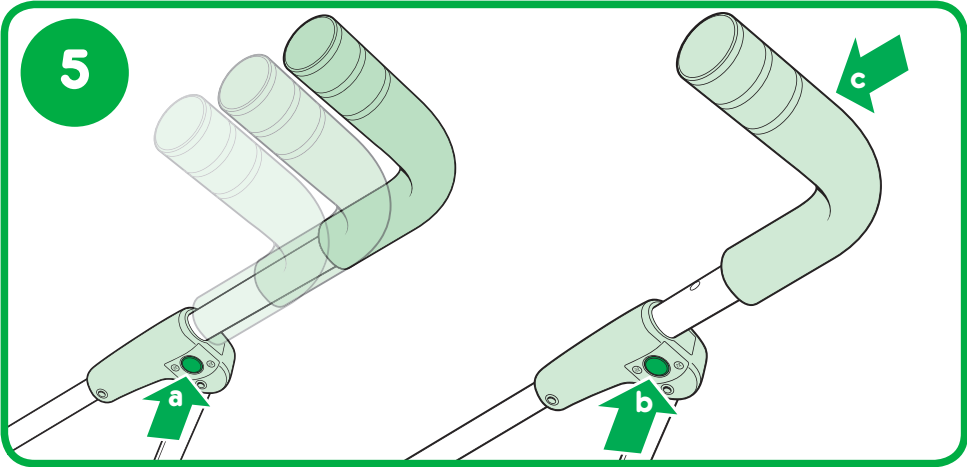
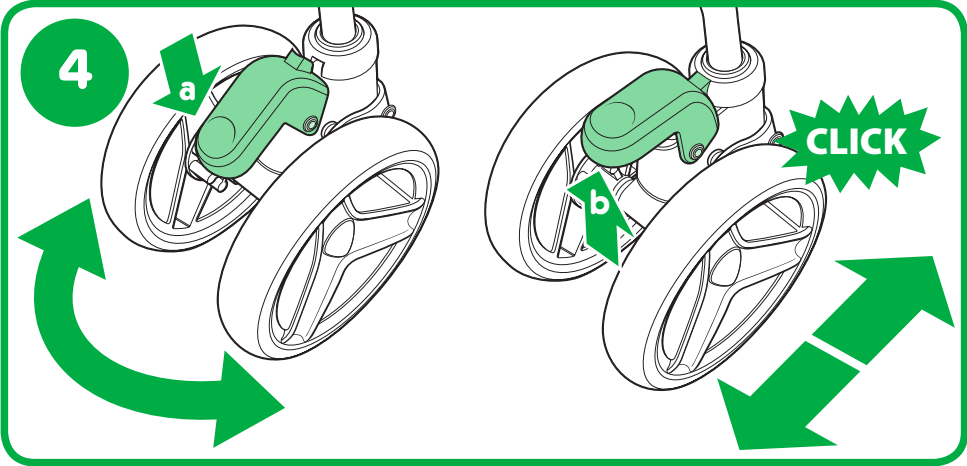
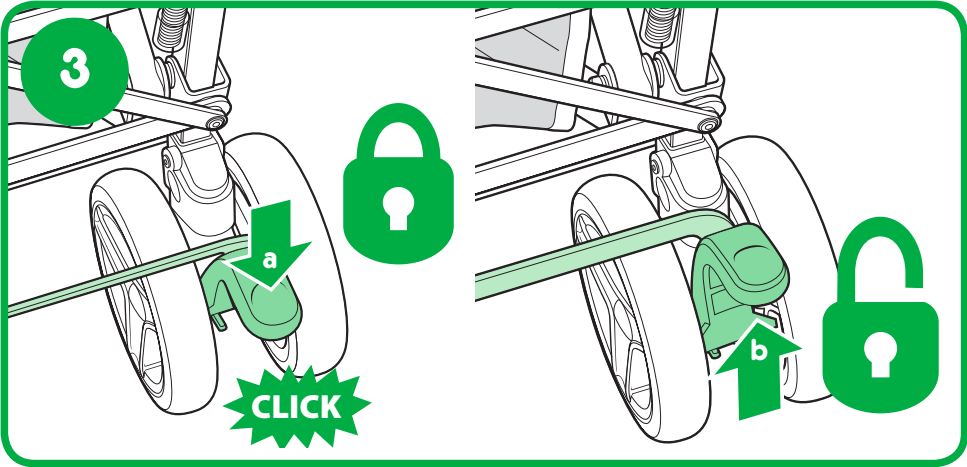

6

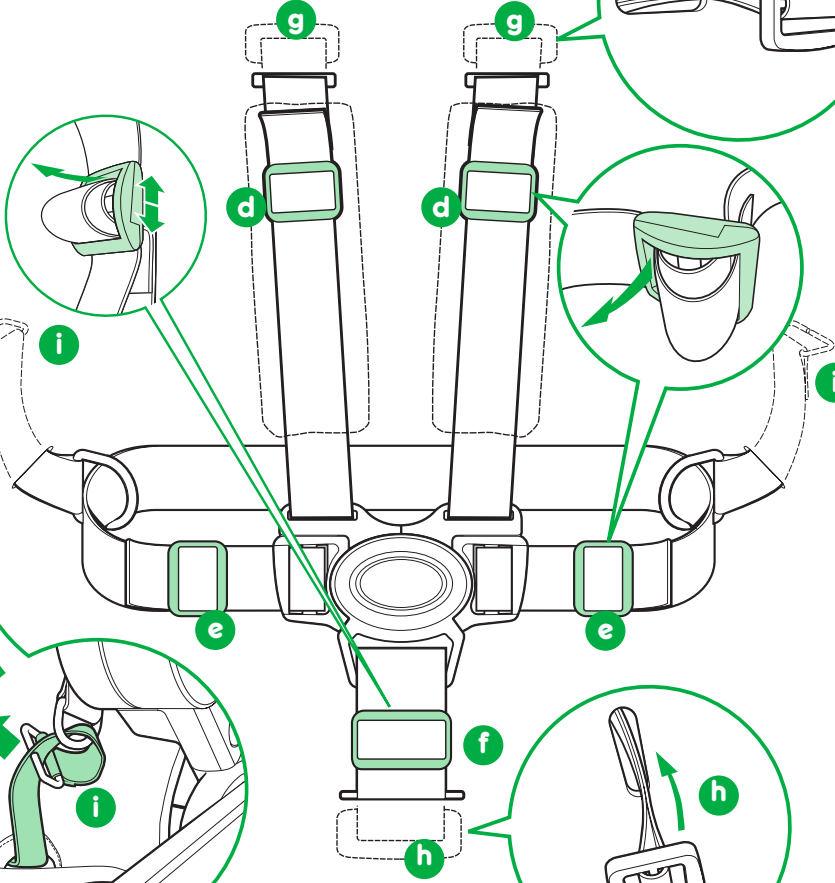
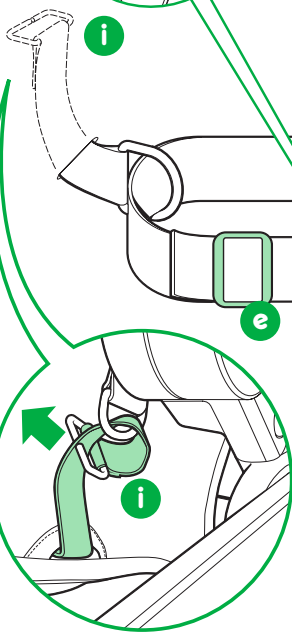
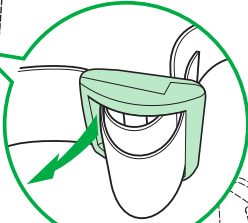
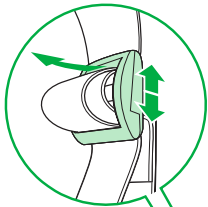
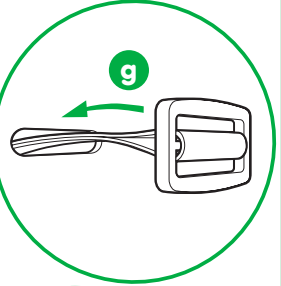
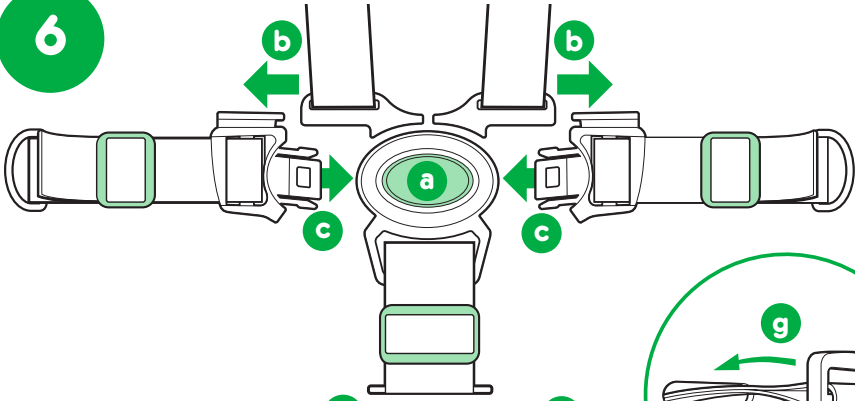

7

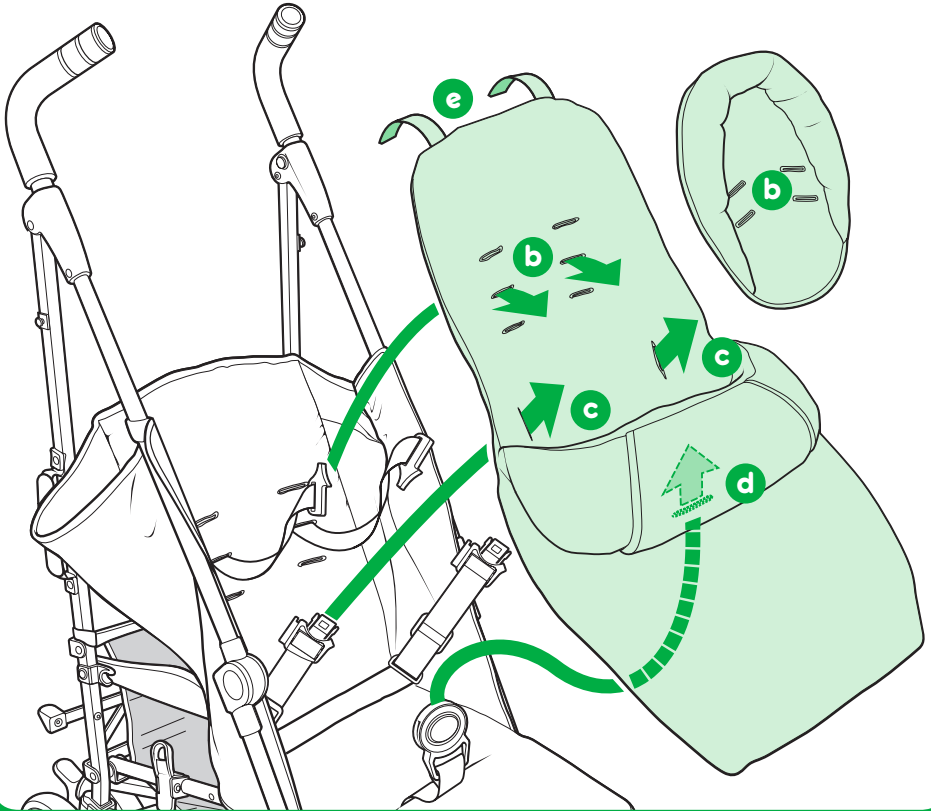
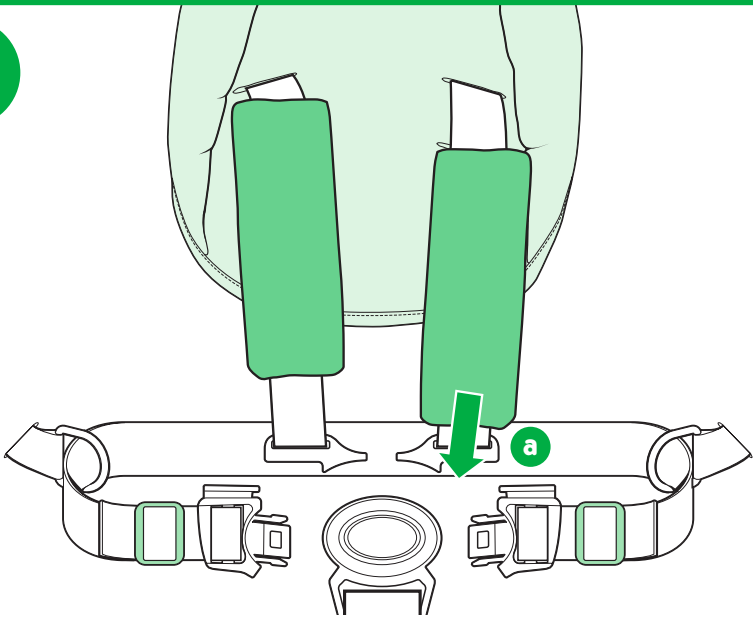

8

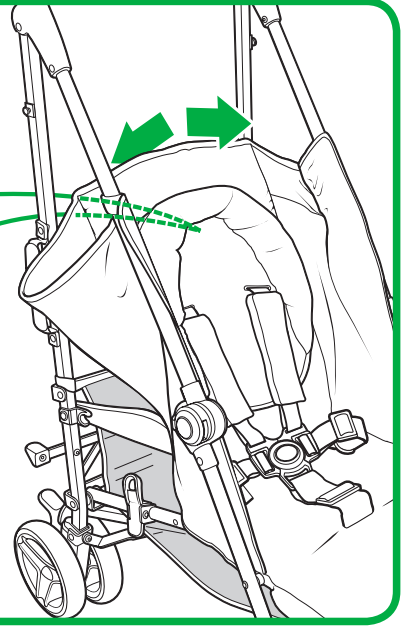
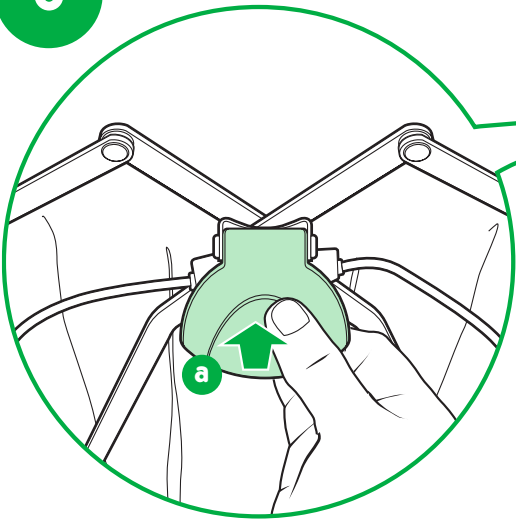

9

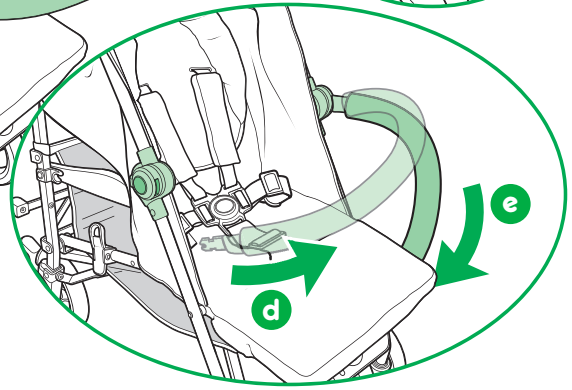
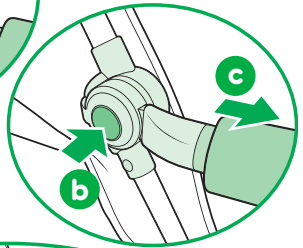
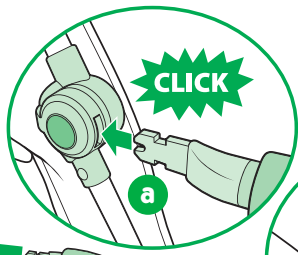
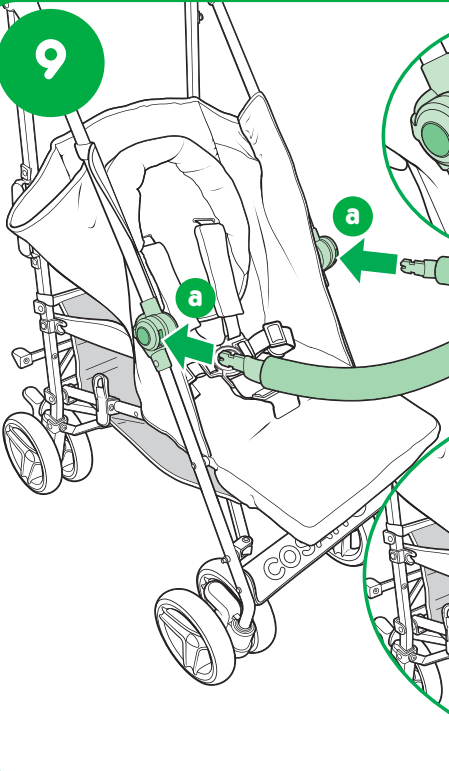

10

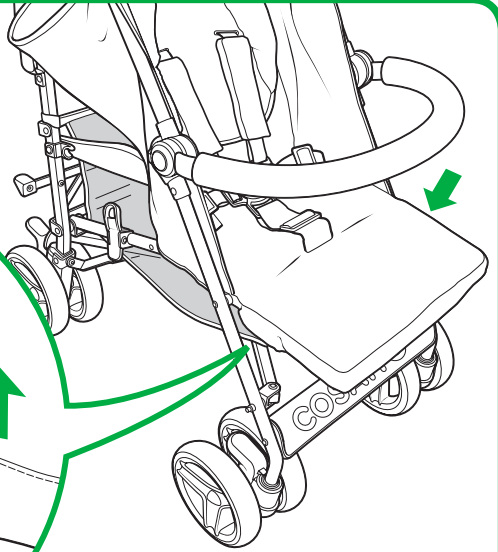
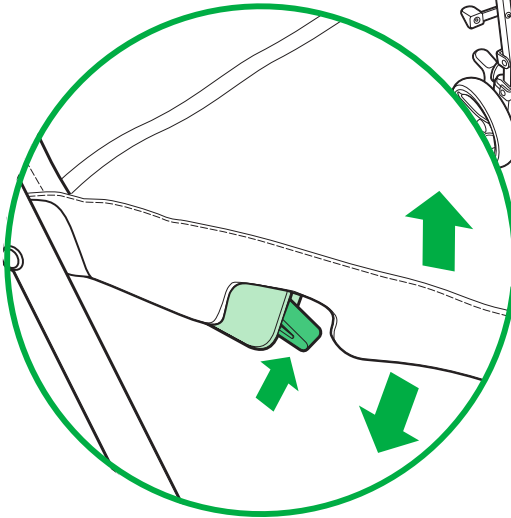

11

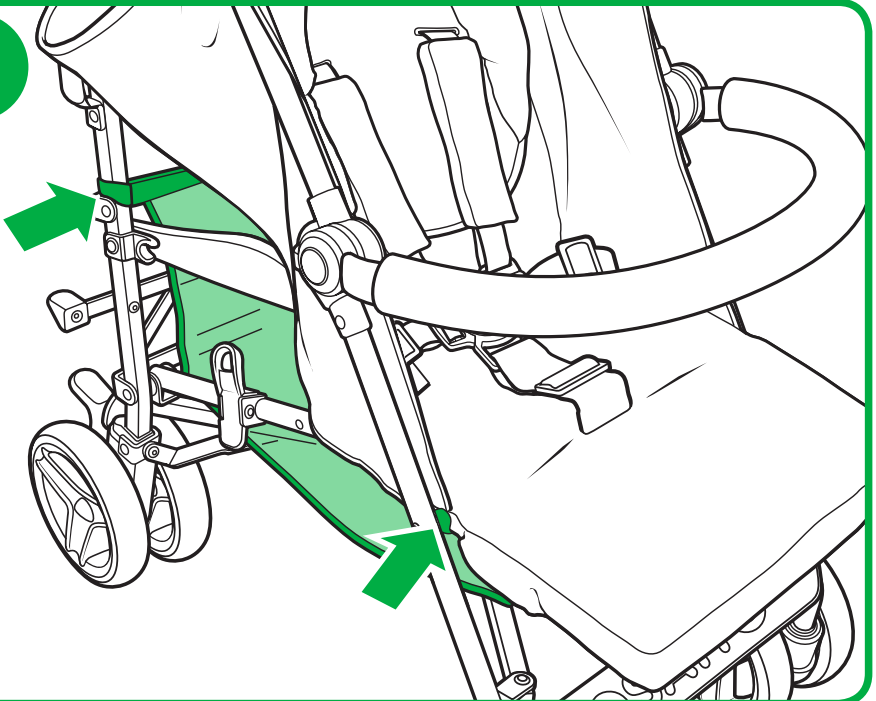

12

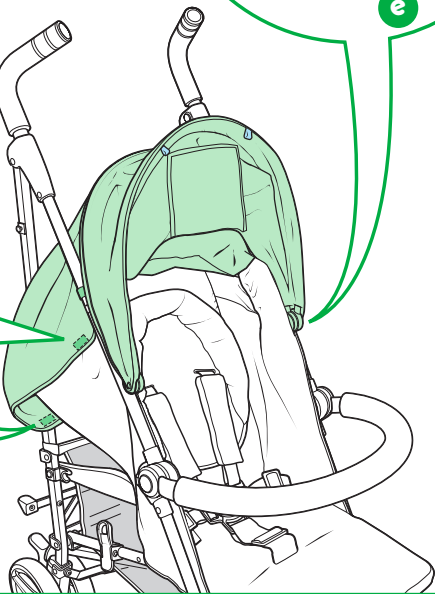
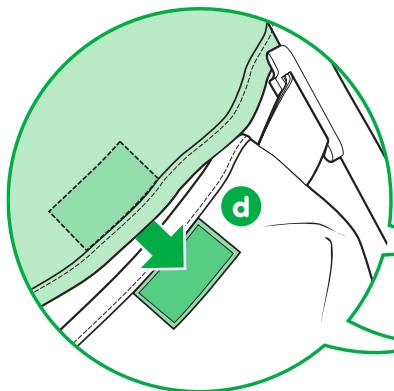
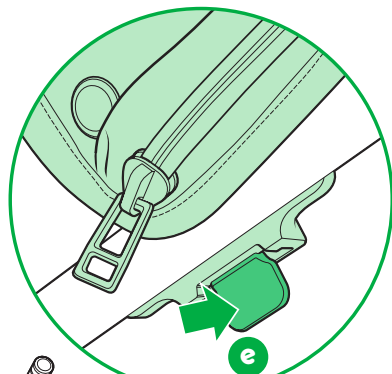
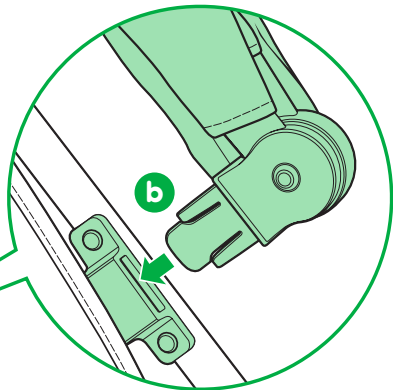
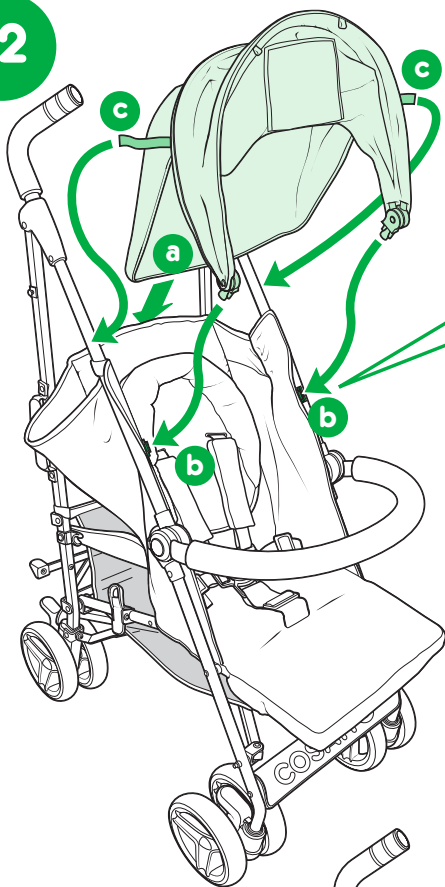

13

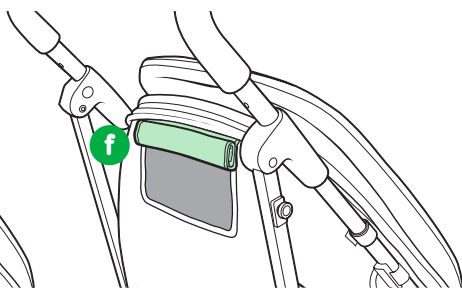
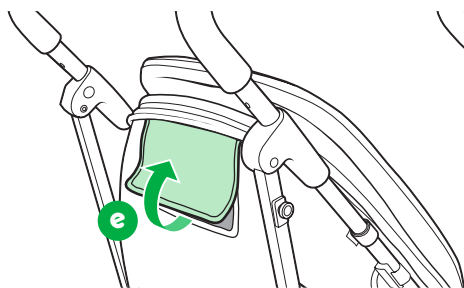
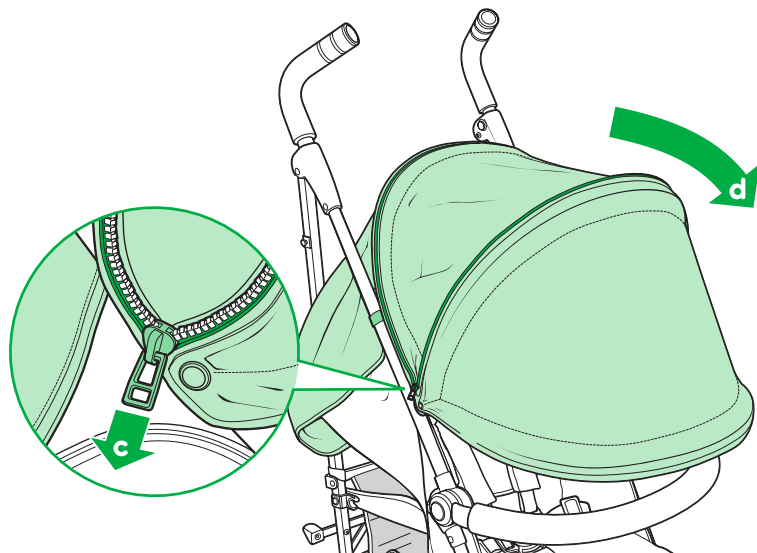
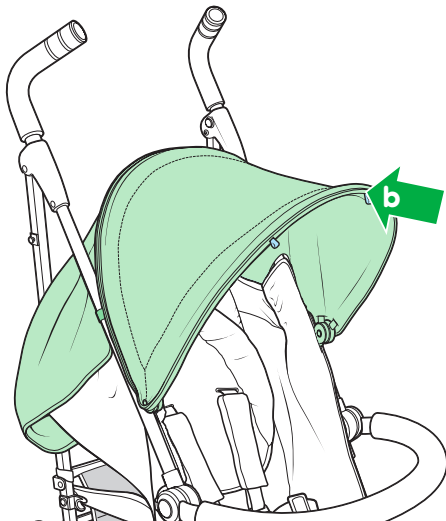

14

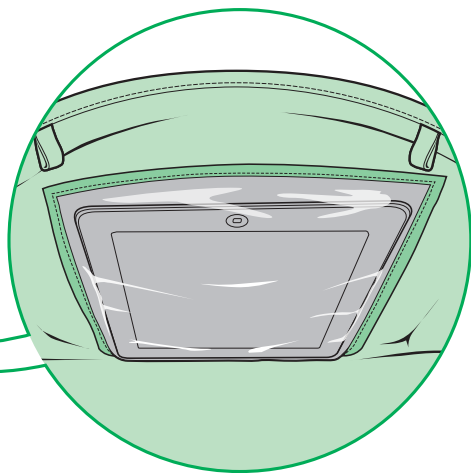
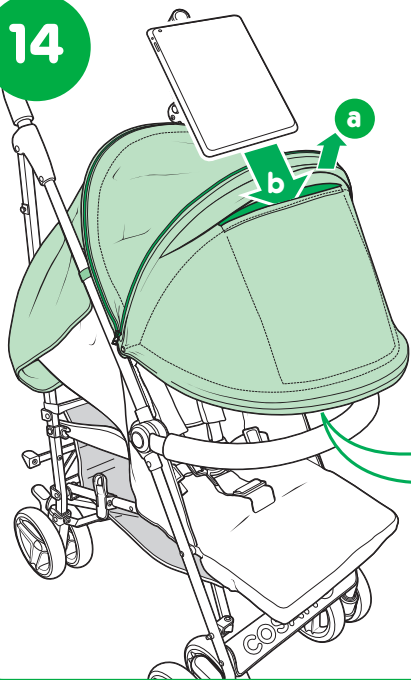

15

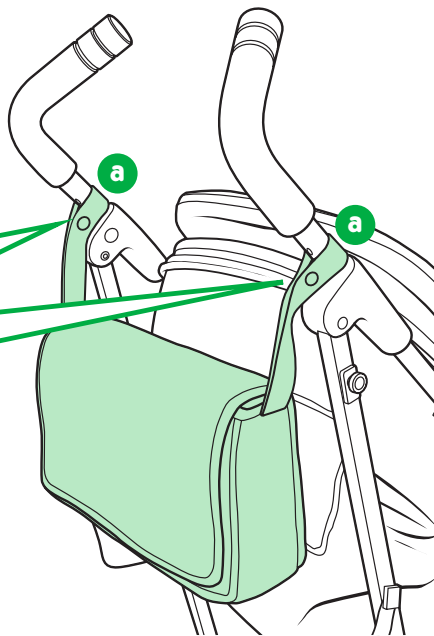
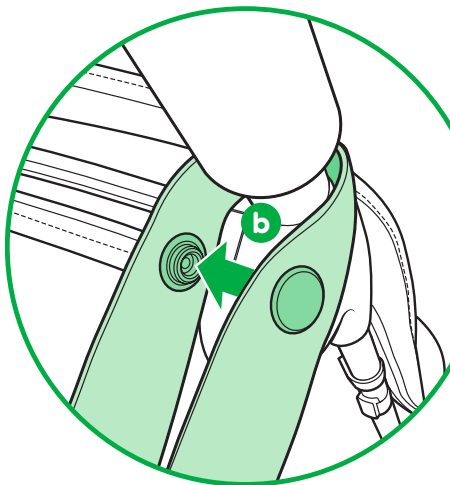

16

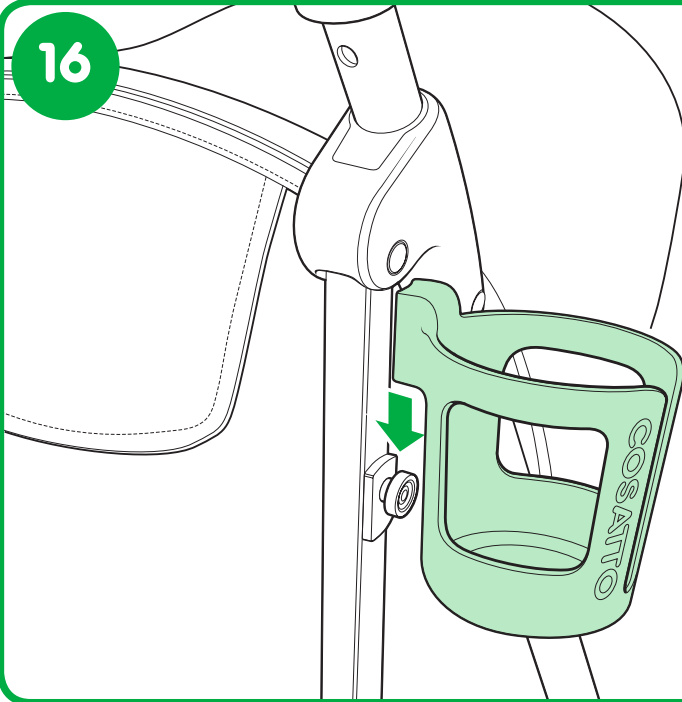

17

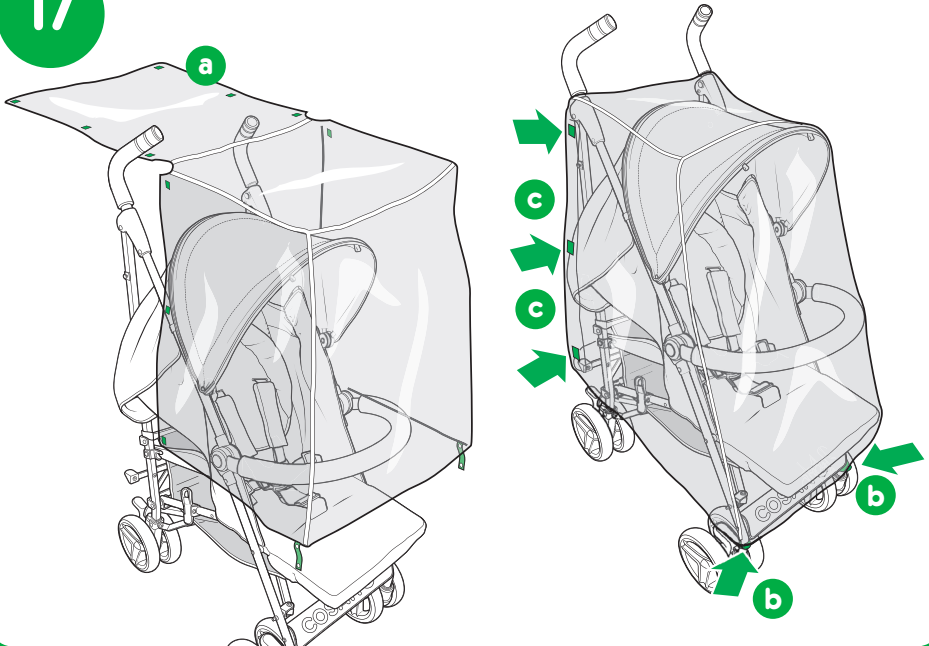

18

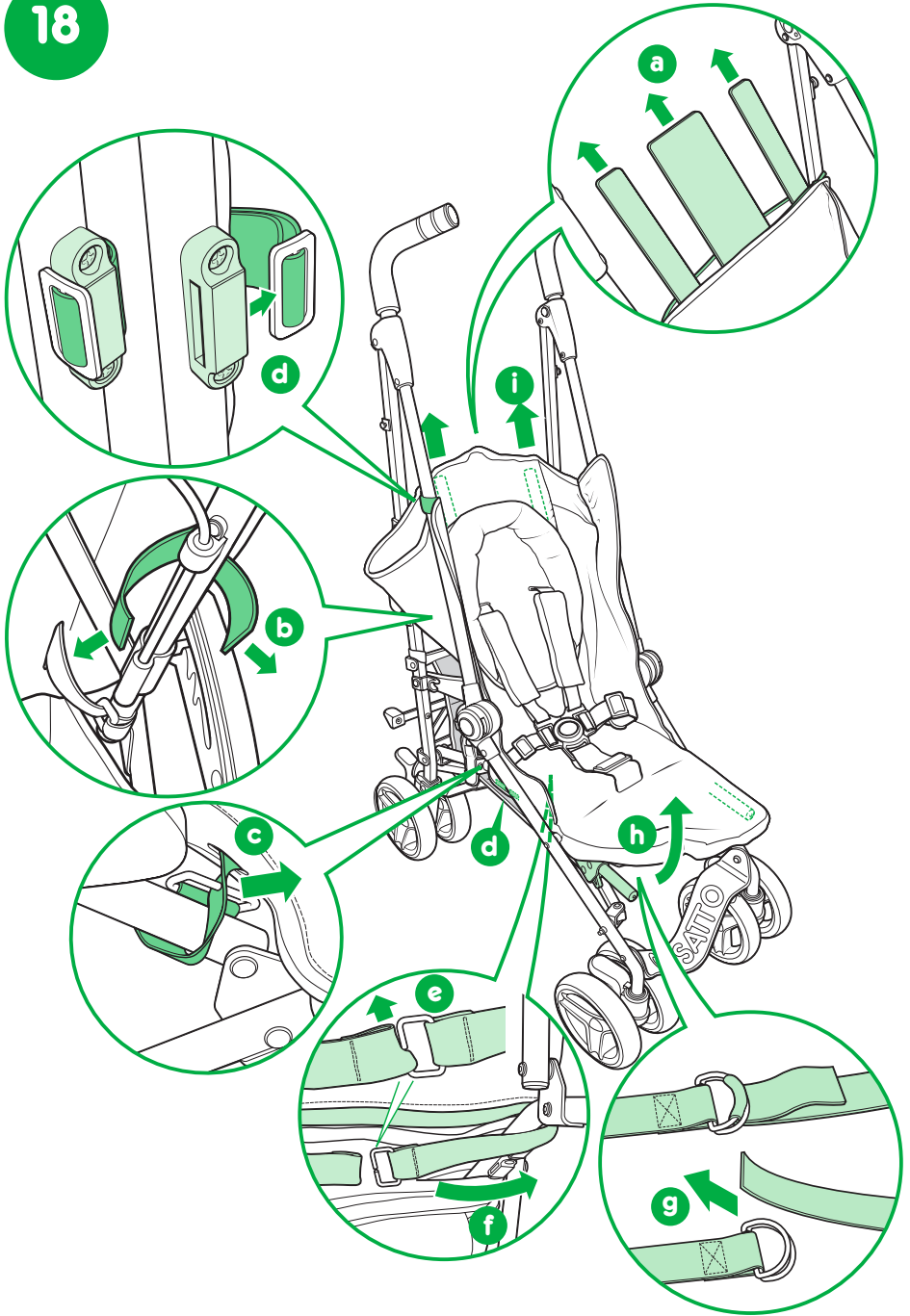

19

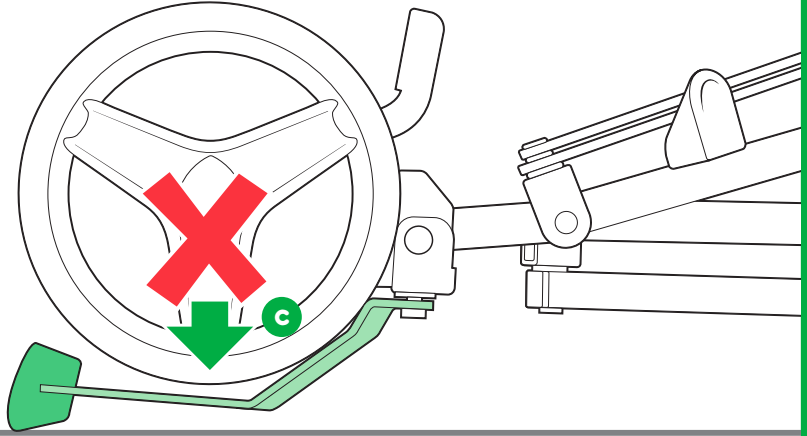
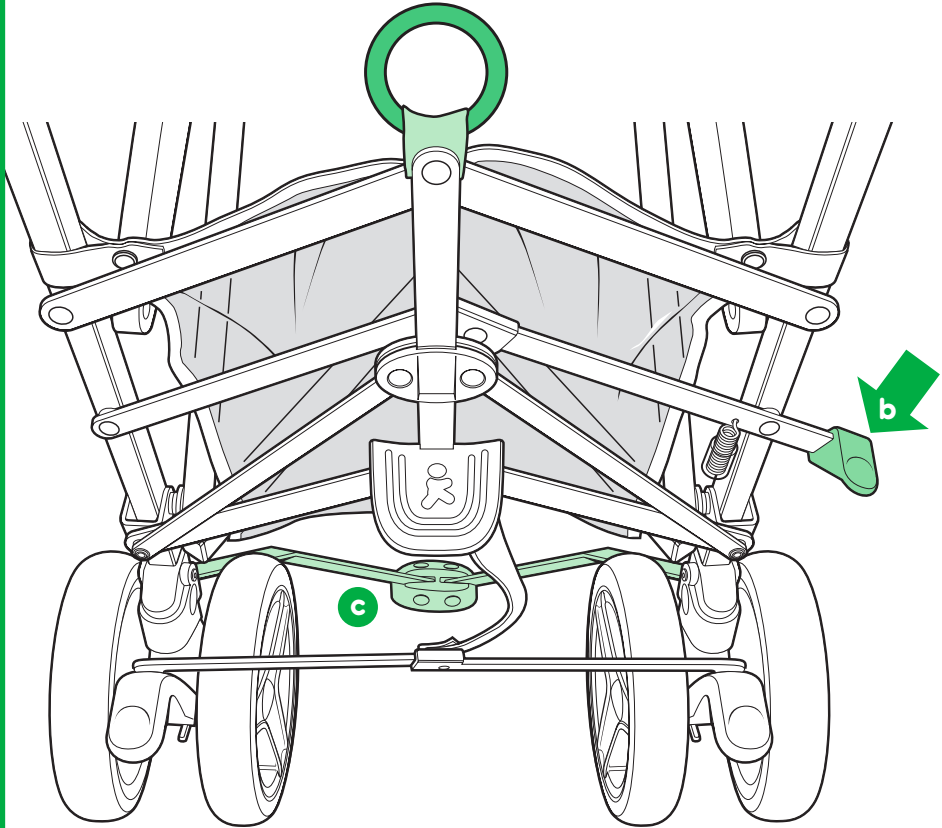

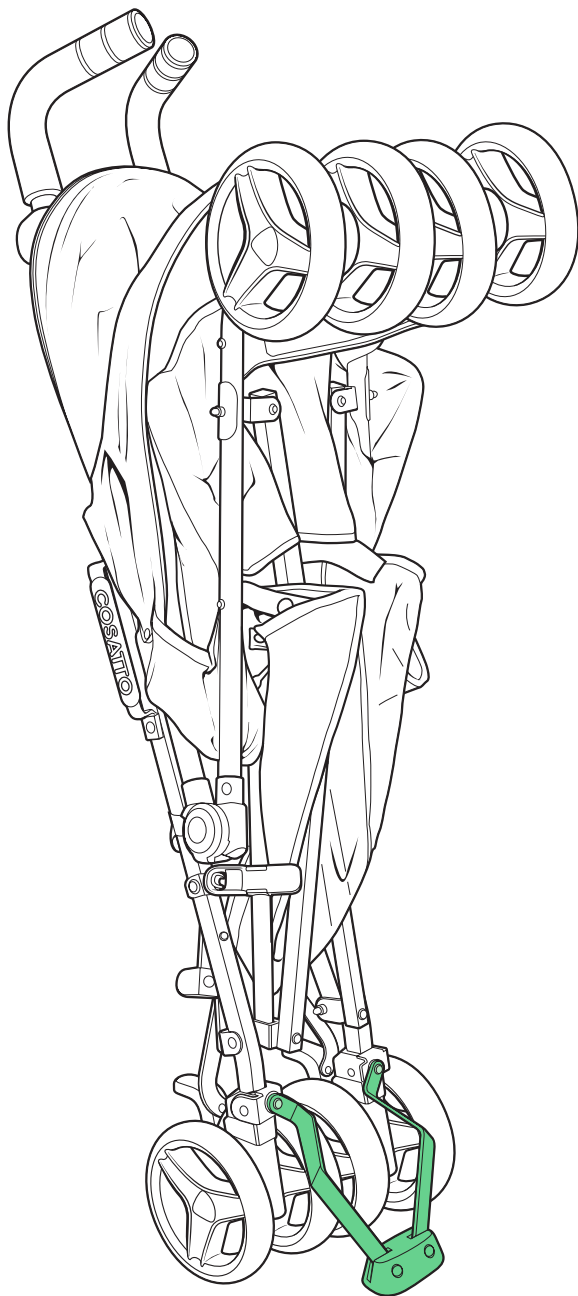



www.cosatto.com

Cosatto Ltd, Bentinck Mill, Bentinck Street, Farnworth, Bolton, BL4 7EP, England
UK FREEPHONE: 0800 014 9252* International T: +44 120 486 1007
Email: cuddle@cosatto.com

* Calls from BT landlines are free but calls from mobiles and other networks may vary

.....

All the design and trademarks contained herein are the property of Cosatto Limited.
No part of this document may be reproduced without the permission of Cosatto Limited.